

## FMI320X2



<b>Famiglia</b>	Microonde
<b>Categoria</b>	Da incasso
<b>Tipologia di installazione</b>	Da incasso
<b>Installazione</b>	Con cornice
<b>Alimentazione</b>	Elettrico
<b>Metodo di Cottura</b>	Microonde con grill
<b>Controllo</b>	Elettronico



## Estetica

<b>Estetica</b>	Classica	<b>Tipo Inox</b>	Satinato
<b>Colore</b>	Acciaio Inox	<b>Tipo vetro</b>	Eclipse
<b>Finitura</b>	Antimpronta	<b>Colore serigrafia</b>	Grigio
<b>Cornice</b>	Sì	<b>Porta</b>	Tuttovetro
<b>Materiale</b>	Inox	<b>Logo</b>	Imbutito

## Programmi / Funzioni



<b>N° funzioni</b>	5	<b>Microonde</b>	Sì
<b>Grill largo</b>	Sì	<b>Microonde + grill</b>	Sì
<b>Scongelamento a tempo</b>	Sì	<b>Programmi automatici</b>	3
<b>Scongelamento a peso</b>	Sì	<b>Funzioni speciali microonde</b>	Memory

## Comandi



	<b>Display / Orologio Comandi</b>	TFT Touch control	<b>Apertura</b>	Tasto elettronico
--	-----------------------------------	----------------------	-----------------	-------------------

## Opzioni



<b>Programmatore Tempo</b>	Elettronico	<b>Opzione Show Room Demo</b>	Sì
<b>Opzioni di programmazione tempo</b>	Fine	<b>Blocco Tasti/ Sicurezza Bambini</b>	Sì
<b>Allarme acustico di fine cottura</b>	Sì	<b>Opzione Quick Start</b>	Sì
<b>Opzione Limitatore di Potenza</b>	Sì		

## Caratteristiche Tecniche

			
<b>Materiale della cavità</b>	Acciaio Inox	<b>Tipo Grill</b>	Quarzo
<b>N° di ripiani</b>	2	<b>Grill - Potenza</b>	1000 W
<b>Tipo di ripiani</b>	Griglia rialzata	<b>Apertura porta</b>	A bandiera
<b>N° di luci</b>	1	<b>N° vetri porta totale</b>	2
<b>Tipo di luce</b>	Incandescenza	<b>Sistema di raffreddamento</b>	Tangenziale
<b>Potenza luce</b>	20 W	<b>Schermo protettivo microonde</b>	Sì
<b>Piatto girevole</b>	Sì	<b>Interruzione microonde all'apertura della porta</b>	Sì
<b>Dimensioni piatto girevole</b>	24,5 cm	<b>Dimensioni utili interno cavità (hxlxp)</b>	210x305x280 mm
<b>Accensione luce all'apertura porta</b>	Sì	<b>Potenza resa microonde</b>	850 W

## Dotazione accessori Inclusi

<b>Griglia</b>	1	<b>Cornice</b>	Sì
----------------	---	----------------	----

## Prestazioni / Etichetta Energetica







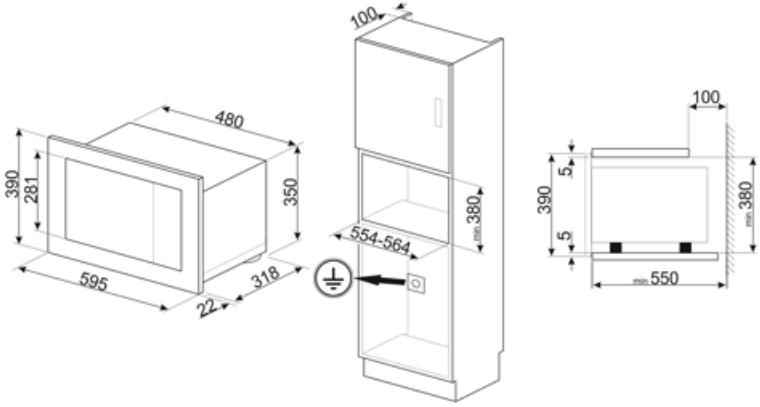





			
<b>Volume utile</b>	20 l	<b>Volume lordo</b>	21 l

## Collegamento Elettrico

<b>Spina</b>	No	<b>Tensione (V)</b>	230 V
<b>Dati nominali di collegamento elettrico</b>	1300 W	<b>Frequenza (Hz)</b>	50 Hz
<b>Corrente (A)</b>	5,2 A	<b>Lunghezza cavo di alimentazione</b>	150 cm



## Glossario simboli

-  **Blocco comandi:** L'opzione blocco comandi, presente su diverse tipologie di prodotti, permette di bloccare tutte le funzioni e i programmi impostati, nonché i comandi, per una totale sicurezza soprattutto in presenza di bambini.
-  **Scongelamento a tempo:** Funzione di scongelamento manuale. Al termine della durata impostata la funzione si interrompe.
-  **Porta doppio vetro:** Porta doppio vetro
-  **Grill:** Calore molto intenso proveniente solo dall'alto da un doppio elemento riscaldante. La ventola non è attiva. Consente di ottenere ottimi risultati di grigliatura e di gratinatura. Utilizzato a fine cottura conferisce una doratura uniforme alle pietanze.
-  **Microonde + resistenza grill:** L'utilizzo del grill determina una perfetta doratura della superficie dell'alimento. L'azione delle microonde consente invece di cucinare in tempi rapidi la parte interna dei cibi.
-  **Comandi Touch Control:** Presenti su alcuni modelli di forni, piani di cottura, cappe e lavastoviglie, attivano la funzione con un semplice tocco.
-  **Il forno a microonde** permette di cucinare in tempi molto brevi e con un notevole risparmio di energia, non necessitando di preriscaldamento.
-  **Scongelamento a peso:** Funzione di scongelamento automatica. Si sceglie la tipologia di alimento da scongelare tra le categorie disponibili (CARNI - PESCE - PANE - DOLCI). Dopo aver inserito il peso dell'alimento, il forno definisce autonomamente il tempo necessario per il corretto scongelamento.
-  **Antimpronta:** Lo speciale trattamento a cui è sottoposto l'acciaio inox impedisce la formazione di aloni e ditate sulla superficie e contribuisce a esaltarne la lucentezza.
-  **Microonde:** penetrando direttamente nel cibo, le microonde consentono di cucinare in tempi molto brevi e con un notevole risparmio di energia. Adatte per cuocere senza grassi, sono inoltre indicate per scongelare ed anche per riscaldare i cibi, mantenendone intatti sia l'aspetto originario che la fragranza. Anche la funzione microonde può essere combinata con le funzioni tradizionali, con tutti i vantaggi che ne derivano. Ideale per tutti i tipi di cibi.
-  **2 livelli di cottura:** Nel forno ausiliario delle cucine Smeg, 2 posizioni di cottura consentono di cucinare pietanze differenti contemporaneamente, assicurando una riduzione dei consumi.
-  **Indica il volume utile della cavità del forno.**