

FMI320X2



| | |
|-------------------|--------------------------------------|
| Rodzina produktów | Kuchenka mikrofalowa |
| Kategoria | do zabudowy |
| Rodzaj | do zabudowy |
| Instalacja | Z ramką |
| Zasilanie | Elektryczne |
| Metoda gotowania | Kuchenka mikrofalowa z funkcją grill |
| Sterowanie | Elektroniczne |



Linia wzornicza

| | | | |
|-----------------|--|-----------------------|--------------|
| Linia wzornicza | Classica | Typ stali nierdzewnej | Szczotkowana |
| Kolor | Stal nierdzewna | Rodzaj szkła | Eclipse |
| Wykończenie | Powłoka odporna na powstawanie odcisków palców | Kolor nadruku | Szary |
| Ramka | Tak | Drzwi | Pełne szkło |
| Materiał | Stal nierdzewna | Logo | Tłoczone |

Programy / Funkcje



| | | | |
|---------------------------------|-----|--------------------------------------|--------|
| Liczba funkcji | 5 | Kuchenka mikrofalowa | Tak |
| Grill | Tak | Funkcja grill | Tak |
| Rozmrażanie przez podanie czasu | Tak | Programy automatyczne | 3 |
| Rozmrażanie przez podanie wagi | Tak | Pozostałe funkcje z użyciem mikrofal | Pamięć |

Sterowanie



| | | | |
|---------------------|-----------------------------------|------------|----------------------|
| Wyświetlacz / Zegar | TFT | Otwieranie | Przycisk elektryczny |
| Rodzaj sterowania | Dotykowe sterowanie elektroniczne | | |

Opcje



| | | | |
|--|------------------|---|-----|
| Timer | Elektroniczny | Tryb showroom | Tak |
| Programator czasu gotowania | Koniec gotowania | Blokada sterowania / Blokada bezpieczeństwa | Tak |
| Sygnał dźwiękowy zakończenia pieczenia | Tak | Szybki start | Tak |
| Opcja mniejszego poboru mocy | Tak | | |

Specyfikacja techniczna

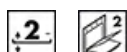

| | | | |
|-------------------------------------|-----------------|---|-------------------------|
| Materiał wewnętrznej komory | Stal nierdzewna | Rodzaj grilla | Kwarcowy |
| Liczba poziomów pieczenia | 2 | Moc grzałki grilla | 1000 W |
| Rodzaj półki | Ruszt | Otwieranie drzwi | Otwieranie drzwi na bok |
| Liczba źródeł oświetlenia | 1 | Liczba szyb w drzwiach | 2 |
| Rodzaj oświetlenia | Żarówka | System chłodzący | Statyczny |
| Moc oświetlenia | 20 W | Tarcza ochronna mikrofalówki | Tak |
| Talerz obrotowy | Tak | Automatyczne przerwanie pracy po otwarciu drzwi | Tak |
| Talerz obrotowy - wymiary | 24,5 cm | Wymiary netto wnętrza komory (hxwx d) | 210x305x280 mm |
| Oświetlenie przy otwartych drzwiach | Tak | Efektywna moc mikrofal | 850 W |

Akcesoria w standardzie

| | | | |
|------------|----|-------|-----|
| Ruszt | 1 | Ramka | Tak |
| Szkło tray | 10 | | |

Wydajność / Etykieta energetyczna









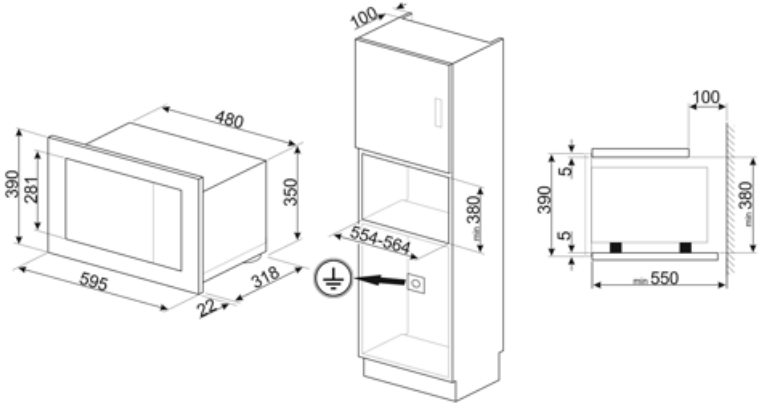





| | | | |
|-----------------|------|------------------|------|
| Pojemność netto | 20 l | Pojemność brutto | 21 l |
|-----------------|------|------------------|------|

Podłączenie elektryczne

| | | | |
|---------------------|--------|------------------------------------|--------|
| Wtyczka | Nie | Napięcie (V) | 230 V |
| Moc nominalna | 1300 W | Częstotliwość (Hz) | 50 Hz |
| Natężenie prądu (A) | 5,2 A | Długość przewodu zasilającego (cm) | 150 cm |



Słowniczek oznaczeń

-  Blokada bezpieczeństwa: Niektóre modele są wyposażone w blokadę bezpieczeństwa uniemożliwiającą uruchomienie urządzenia.
-  Rozmrażanie przez podanie czasu: Funkcja ręcznego rozmrażania. Po zakończeniu ustawionego czasu trwania funkcja zatrzymuje się.
-  Liczba szyb w drzwiach: 2 szyby
-  Grill
-  Mikrofale: Wnikając bezpośrednio w żywność, mikrofale gotują bardzo szybko i przy znacznej oszczędności energii. Nadają się do gotowania bez tłuszczu, są również w stanie rozmrozić i podgrzewać żywność bez zmiany jej pierwotnego wyglądu i aromatu. Funkcja mikrofal może być również łączona z konwencjonalnymi funkcjami ze wszystkimi wynikającymi z tego zaletami. Idealne do wszystkich rodzajów żywności.
-  Sterowanie dotykowe: Wybrane modele piekarników, płyt kuchennych oraz okapów posiadają panele dotykowe zwiększające komfort użytkowania.
-  Mikrofale: Użycie mikrofal znacznie przyspiesza proces podgrzewania żywności.
-  Rozmrażanie przez podanie wagi: Automatyčna funkcja rozmrażania pozwalająca na wybranie rodzaju oraz wagi produktu. Dzięki temu piekarnik automatycznie dobiera czas trwania programu.
-  Powłoka zapobiegająca powstawaniu odcisków palców: W większości naszych urządzeń stosowana jest, przy użyciu specjalnej technologii, powłoka zapobiegająca pozostawianiu odcisków palców na powierzchni stali nierdzewnej.
-  Mikrofale + grill: Zastosowanie grilla powoduje doskonałe przyrumienienie powierzchni potrawy. Działanie mikrofal pozwala zamiast tego na ugotowanie w krótkim czasie wewnętrznej części potrawy.
-  Komora piekarnika posiada dwa poziomy.
-  Pojemność 21 l