

FMI320X2



Familia de produse

Categorie

Installation type

Instalare

Alimentare cu energie

Metodă de gătit

Control

Microunde

Încorporat

Încorporat

Cu cadru

Electric

Cuptor cu microunde cu grătar

Electronic



Estetică

Estetică

Classica

Culoare

Oțel inoxidabil

Finisaj

Rezistent la degete

Cadru

Da

Material

Oțel inoxidabil

Tip de oțel

Periat

Tip sticlă

Eclipsă

Serigraphy colour

Grey

Ușă

Complet pe sticlă

Logo

Embossed

Program / Funcții



Nr. de funcții

5

Grătar complet

Da

Dezghețare în funcție de timp

Da

Dezghețare în funcție de greutate

Da

Microunde

Da

Cuptor cu microunde + grătar

Da

Programe automate

3

Alte funcții ale microundelor

Memorie

Comenzi



Afișare/ceas

TFT

Tip de setare de control

Controlul tactil

Deschidere

Buton electric

Opțiuni



Temporizatorul	Electronic	Opțiunea demo Showroom	Da
Opțiuni de stabilire a orei	Încheiere gătit	Control blocare/Siguranța copilului	Da
Sfârșitul alarmei acustice de gătit	Da	Opțiunea de pornire rapidă	Da
Mod consum limitat de energie	Da		

Caracteristici tehnice

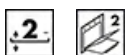

Material cavitate	Oțel inoxidabil	Tip grătar	Cuarț
Nr. rafturi/niveluri	2	Gril – Putere	1000 W
Tip rafturi	Raft	Deschidere uși	Deschidere laterală
Nr. lumini	1	Nr. total de uși de sticlă	2
Tip lumină	Incandescent	Sistemul de răcire	Tangențial
Puterea de iluminare	20 W	Protecția ecranului cu microunde	Da
Masă rotativă	Da	Cuptorul cu microunde se oprește atunci când ușa este deschisă	Da
Dimensiuni placă turnantă	24,5 cm	Dimensiuni spațiu cavitate utilizabilă (ÎxLxA)	210x305x280 mm
Lumină atunci când ușa este deschisă	Da	Putere efectivă cuptor cu microunde	850 W

Accesorii incluse

Grilă	1	Cadru	Da
-------	---	-------	----

Etichetă performanță/energie









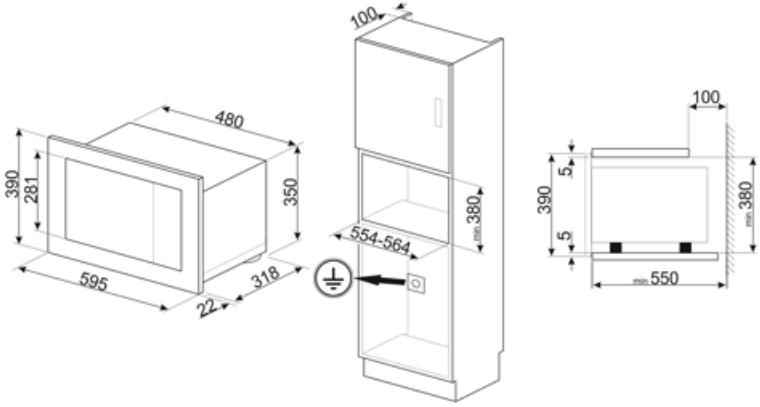





Volum utilizabil	20 l	Volum brut	21 l
------------------	------	------------	------

Conexiune electrică

Ștecher	Nu	Tensiune (V)	230 V
Putere nominală	1300 W	Frecvență (Hz)	50 Hz
Curent	5,2 A	Lungimea cablului de alimentare	150 cm



Symbols glossary

	Blocarea copiilor: unele modele sunt echipate cu un dispozitiv de blocare a programului/ciclului, astfel încât acesta să nu poată fi schimbat accidental.		Energia microundelor scurtează dramatic timpul de gătit și produce economii de energie.
	Dezghețați în funcție de oră: Funcție de dezghețare manuală. La sfârșitul duratei stabilite, funcția se oprește.		Dezghețare în funcție de greutate: Funcție de dezghețare automată. Alegeți tipul de aliment care urmează să fie dezghețat din categoriile disponibile (CARNE – PEȘTE – PÂINE – DESERTURI) După introducerea greutății alimentelor, cuptorul definește automat timpul necesar pentru o dezghețare corectă.
	Uși cu vitraj dublu: Numărul de uși vitrate.		Oțel Inoxidabil rezistent la amprentă: Oțelul inoxidabil rezistent la amprentă menține aspectul oțelului inoxidabil ca nou.
	Grătar: Căldură foarte intensă care vine doar de sus, de la un element de încălzire dublu. Ventilatorul nu este activ. Oferă rezultate excelente de prăjire și gratinare. Folosit la sfârșitul gătitului, asigură rumenirea uniformă mâncărilor.		Microunde: Pătrunzând direct în alimente, cuptoarele cu microunde gătesc foarte repede și cu economii considerabile de energie. Potrivit pentru gătit fără grăsime, acestea sunt, de asemenea, capabile să dezghețe și să încălzească alimentele fără a modifica aspectul și aroma originală. Funcția de microunde poate fi, de asemenea, combinată cu funcțiile convenționale, cu toate avantajele rezultate. Ideal pentru toate tipurile de alimente.
	Cuptor cu microunde + element grătar: Utilizarea grătarului duce la o rumenire perfectă a suprafeței alimentelor. Acțiunea cuptoarelor cu microunde permite în loc de gătit într-un timp scurt partea internă a alimentelor.		Cavitatea cuptorului are 2 niveluri diferite de gătit.
	Comenzi tactile: Comenzile tactile ușor de utilizat permit programarea aparatului prin atingerea unui buton.		Capacitatea indică cantitatea de spațiu utilizabil în cavitatea cuptorului în litri.