

FMI320X2



Kategoria e produktit
 Kategoria
 Installation type
 Instalimi
 Furnizimi me energji
 Metoda e gatimit
 Kontrolli

Mikrovalë
 I integruar
 I integruar
 Me kornizë
 Elektrike
 Mikrovalë me skarë
 Elektronike



Estetika

| | | | |
|-----------|-----------------------------|-------------------|--------------|
| Estetika | Klasike | Lloji i çelikut | I krehur |
| Ngjyra | Inoks | Lloji i xhamit | Eclipse |
| Finiturë | Kundër gjurmëve të gishtave | Serigraphy colour | Grey |
| Kornizë | Po | Dera | Xham i plotë |
| Materiali | Inoks | Logo | Embossed |

Programi / funksionet



| | | | |
|------------------------|----|----------------------------------|---------|
| Numri i funksioneve | 5 | Mikrovalë | Po |
| Skarë e plotë | Po | Mikrovalë + skarë | Po |
| Shkriroje sipas kohës | Po | Programet automatike | 3 |
| Shkriroje sipas peshës | Po | Funksione të tjera të mikrovalës | Kujtesë |

Kontrollet



| | | | |
|---------------------------------|--------------------|-------|----------------|
| Ekрани/ora | TFT | Hapja | Buton elektrik |
| Lloji i cilësimit të kontrollit | Kontroll me prekje | | |

Opsionet



| | | | |
|--|------------------|---|----|
| Kohëmatësi | Elektronike | Opsioni demonstrues i showroom-it | Po |
| Opsionet e përcaktimit të kohës | Përfundo gatimin | Bllokuesi i kontrolleve/siguria e fëmijës | Po |
| Alarmi akustik i përfundimit të gatimit | Po | Opsioni "Quick start" | Po |
| Modaliteti i konsumit të kufizuar të energjisë | Po | | |

Veçoritë teknike



| | | | |
|--|--------------|--|----------------|
| Materiali i kavitetit | Inoks | Lloji i skarës | Kuarc |
| Numri i rafteve/ niveleve | 2 | Fuqia e skarës | 1000 W |
| Lloji i rafteve | Raft | Hapja e derës | Hapje anësore |
| Numri i dritave | 1 | Nr. total. i xhamave të dyerve | 2 |
| Lloji i dritës | Inkandeshent | Sistemi i ftohjes | Tangjencial |
| Fuqia e dritës | 20 W | Mbrojtësi i ekranit të mikrovalës | Po |
| Pjatë rrotulluese | Po | Mikrovala ndalon kur hapet dera | Po |
| Përmasat e pjatës rrotulluese | 24.5 cm | Përmasat e hapësirës së përdorshme (LxGjxTh) | 210x305x280 mm |
| Dritë me ndezje kur dera është e hapur | Po | Fuqia efikase e mikrovalës | 850 W |

Aksesorët e përfshirë

| | | | |
|-------|---|---------|----|
| Grilë | 1 | Kornizë | Po |
|-------|---|---------|----|

Etiketa e performancës/energjisë









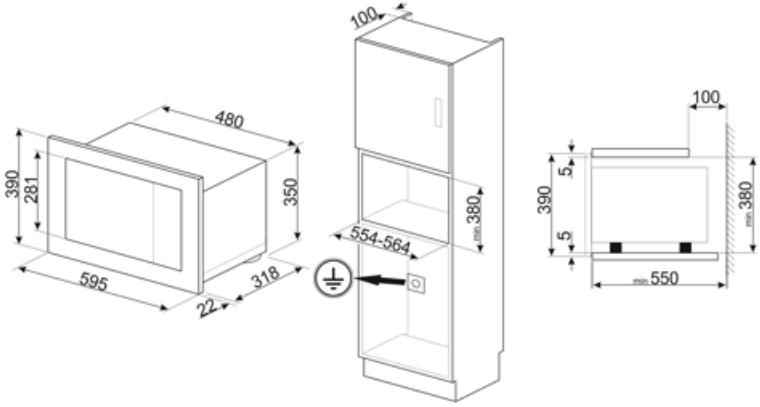





| | | | |
|---------------------|------|---------------|------|
| Volumi i përdorshëm | 20 l | Vëllimi bruto | 21 l |
|---------------------|------|---------------|------|

Lidhja elektrike

| | | | |
|----------------|--------|--|--------|
| Tapë | Jo | Tensioni (V) | 230 V |
| Fuqia nominale | 1300 W | Frekuenca (Hz) | 50 Hz |
| Rryma | 5.2 A | Gjatësia e kablllos së furnizimit me energji elektrike | 150 cm |



Symbols glossary

| | | | |
|--|--|---|---|
|  | Blokimimi për fëmijët: disa modele janë të pajisur me një pajisje e cila kyç programin/ciklin në mënyrë që ai të mos ndryshohet aksidentalisht. |  | Energjia e mikrovalës shkurton në mënyrë dramatike kohën e gatimit dhe prodhon kursime të energjisë. |
|  | Shkrirje me kohë të përcaktuar: Funkzioni i shkrirjes manuale. Në fund të kohëzgjatjes së caktuar, funksioni ndalon. |  | Shkrirje sipas peshës: Funkzioni i shkrirjes automatike. Ju zgjidhni llojin e ushqimit që do të shkrihet nga kategoritë e disponueshme (MISH - PESHK - BUKE - ËMBËLSIRA) Pas vendosjes së peshës së ushqimit, furra përcakton automatikisht kohën e nevojshme për një shkrirje të përkryer. |
|  | Dyer me xham të dyfishtë: Numri i dyerve me xham. |  | Inoks rezistent ndaj gjurmëve të gishtave: Inoks rezistent ndaj gjurmëve të gishtave e bën inoksin që të duket si i ri. |
|  | Skarë: Nxehtësia shumë e fortë që vjen vetëm nga lart nga një element ngrohës i dyfishtë. Ventilatori nuk është aktiv. Ofron rezultate të shkëlqyera në pjekje dhe gatime au gratin. Përdoret në fund të gatimit, i jep gatimeve një pjekje uniforme. |  | Mikrovalë + skarë: Përdorimi i skarës rezulton në një pjekje të përsosur të sipërfaqes së ushqimit. Veprimi i mikrovalëve lejon në vend të gatimit në një kohë të shkurtër të pjesës së brendshme të ushqimit. |
|  | Mikrovalë: Duke depërtuar drejt e në ushqim, mikrovalët gatuajnë shumë shpejt dhe me kursime të konsiderueshme të energjisë. Të përshtatshme për gatim pa yndyrë, ato janë gjithashtu në gjendje ta shkrijnë dhe ngrohin ushqimin pa ndryshuar pamjen dhe aromën e tij origjinale. Funkzioni i mikrovalës mund të kombinohet gjithashtu edhe me funksionet e zakonshme me të gjitha avantazhet që rezultojnë prej tij. Ideal për të gjitha llojet e ushqimeve. |  | Hapësira e furrës ka 2 nivele të ndryshme gatimi. |
|  | Kontrolle me prekje: Kontrollet me prekje të lehtë për t'u përdorur lejojnë që pajisja të programohet me prekjen e një butoni. |  | Kapaciteti tregon sasinë në litra të hapësirës së përdorshme në hapësirën e furrës. |