

## FMI320X2

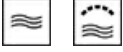

Ürün Ailesi

Kategori

Kurulum türü

Kurulum

Güç kaynağı

Pişirme metodu

Kontrol

Mikrodalga fırınlar

Ankastre

Ankastre

Çerçeve ile

Elektrik

Izgaralı mikrodalga

Elektronik

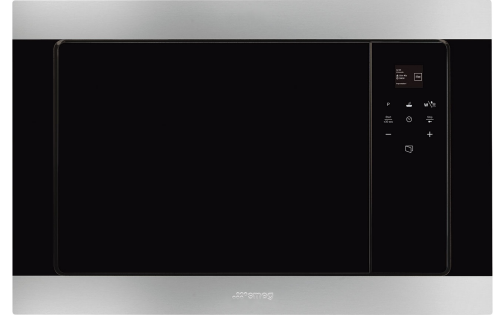

## Estetik

Estetik

Classica

Renk

Paslanmaz çelik

Son işlemler

Parmak izi tutmaz

Çerçeve

Evet

Malzeme

Paslanmaz çelik

Çelik tipi

Fırçalanmış

Cam tipi

Eclipse

Serigraphy colour

Grey

Kapı

Tam cam

Logo

Embossed

## Program / Fonksiyonlar



Fonksiyon sayısı

5

Tam ızgara

Evet

Zamana göre buz çözme

Evet

Ağırlığa göre buz çözme

Evet

Mikrodalga fırınlar

Evet

Mikrodalga + ızgara

Evet

Otomatik programlar

3

Diğer Mikrodalga fonksiyonları

Hafıza

## Kumandalar



Ekran / Saat

TFT

Kontrol ayarı türü

Dokunmatik kumanda

Açılma

Elektrikli tuş

## Seçenekler



Timer	Elektronik	Showroom demo seçeneği	Evet
Zaman ayarlama seçenekleri	Pişirme sonu	Kontrol Kilidi / Çocuk Güvenlik	Evet
Pişirme sonu sesli alarmı	Evet	Hızlı başlatma seçeneği	Evet
Sınırlı Güç Tüketimi Modu	Evet		

## Teknik özellikler



Boşluk malzemesi	Paslanmaz çelik	Izgara tipi	Kuvars
Raf / kat sayısı	2	Izgara - güç	1000 W
Raf tipi	Raf	Kapı açma	Yandan açılır
Işık sayısı	1	Kapı camlarının toplam sayısı	2
Işık tipi	Akkor	Soğutma sistemi	Teğetsel
Işık gücü	20 W	Mikrodalga ekran koruması	Evet
Döner tabla	Evet	Kapı açıldığında mikrodalga durur	Evet
Döner tabla ebatları	24,5 cm	Kullanılabilir boşluk alanı ebatları (YxGxD)	210x305x280 mm
Kapı açıldığında yanar	Evet	Mikrodalga efektif güç	850 W

## Tedarike Dahil Aksesuarlar

Kafes	1	Çerçeve	Evet
-------	---	---------	------

## Performans / Enerji Etiketleri









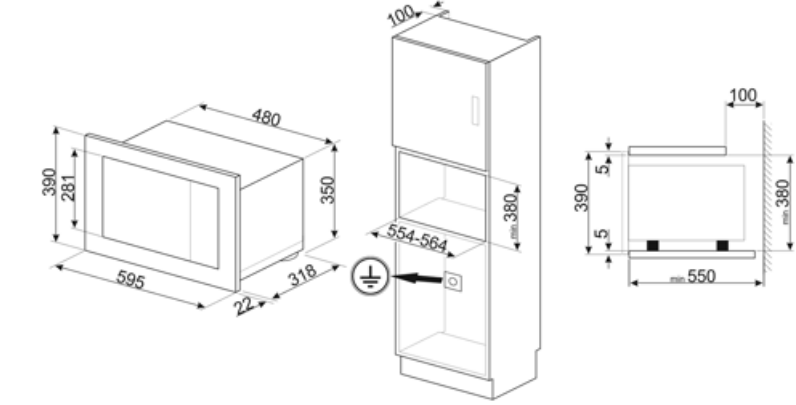
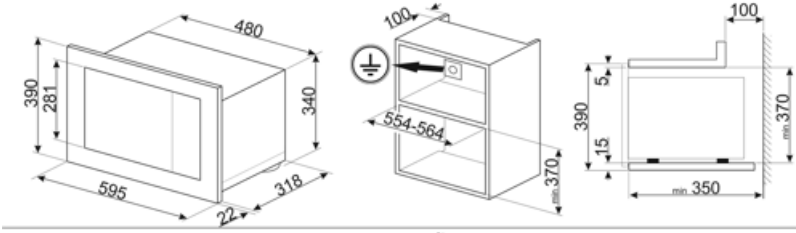





Kullanılabilir hacim	20 l	Brüt hacim	21 l
----------------------	------	------------	------

## Elektrik Bağlantısı

Fiş	Hayır	Voltaj (V)	230 V
Nominal güç	1300 W	Frekans (Hz)	50 Hz
Akım	5,2 A	Güç kaynağı kablo uzunluğu	150 cm



## Symbols glossary

-  Çocuk kilidi: Bazı modellerde programı / çevrimi kilitlemek için bir cihaz bulunur, böylece yanlışlıkla değiştirilemez.
-  Zamana göre buz çözme: Bu işlevle yiyeceklerin çözülme zamanı otomatik olarak belirlenir.
-  Çift camlı kapılar: Camlı kapı sayısı.
-  Izgara elemanı: Izgara kullanımı, orta ve küçük porsiyonlu etleri pişirirken, özellikle et lokantası ile birleştirildiğinde (mümkünse) mükemmel sonuçlar verir. Ayrıca sosis ve domuz pastırması pişirmek için idealdir.
-  Mikrodalga ızgara elemanı: Izgaranın kullanılması, yiyeceğin yüzeyinde mükemmel bir kızarmaya neden olur. Mikrodalgaların hareketi, kısa sürede pişirmek yerine yiyeceğin iç kısmını sağlar.
-  Dokunmatik kumandalar: Kullanımı kolay dokunmatik kumandalar, cihazın bir tuşa dokunarak programlanmasını sağlar.
-  Mikrodalga enerjisi pişirme sürelerini önemli ölçüde kısaltır ve enerji tasarrufu sağlar.
-  Ağırlığa göre buz çözme: Bu fonksiyon ile buz çözme süresi belirlenir.
-  Parmak izi tutmaz paslanmaz çelik: Parmak izi tutmaz paslanmaz çelik, paslanmaz çeliğin yeni olduğu kadar iyi görünmesini de sağlar.
-  Mikrodalga: Doğrudan yiyeceğe nüfuz eden mikrodalgalar çok hızlı pişer ve önemli ölçüde enerji tasarrufu sağlar. Yağsız pişirmeye uygundur, aynı zamanda orijinal görünümünü ve aromasını değiştirmeden yiyecekleri çözebilir ve ısıtabilirler. Mikrodalga fonksiyonu, elde edilen tüm avantajlarla birlikte geleneksel fonksiyonlarla da birleştirilebilir. Her tür yemek için idealdir.
-  Fırın boşluğunun 2 farklı pişirme seviyesi vardır.
-  Kapasite, litre cinsinden fırın boşluğundaki kullanılabilir alan miktarını gösterir.