

FMI325N



Produktgruppe	Mikrobølgeovn
Kategori	Innbygd
Installasjonstype	Innbygd
Installasjon	Helintegrert
Energitilførsel	Elektrisk
Matlagingsmetode	Mikrobølgeovn med grill
Ovnskontroller	Elektromekanisk



Estetisk linje

Estetikk	Classic	Type glass	Formørkelse
Farge	Sort	Farge på silketrykk	Hvit
Finish	Matt	Dør	Helglass
Ramme	Ja	Logo	Silketrykk
Materiale	Emaljert stål		

Program / funksjoner

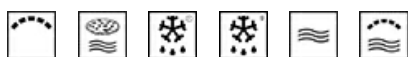

Antall funksjoner	6	Opptining etter vekt	Ja
Grill	Ja	Mikrobølgeovn	Ja
Pizza	Ja	Mikrobølgeovn + grill	Ja
Opptining etter tid	Ja	Automatiske programmer	8

Kontroller



Display	1 LED	Åpning	Elektrisk knapp
Type anordninger for innstilling av kontroller	Trykknapper		

Funksjoner



Tidsur	Elektronisk	Kontroller med barnelås	Ja
Tidsinnstillingsalternativer	Tilberedningsslutt	Hurtigstartfunksjon	Ja
Lydsignal for tilberedningsslutt	Ja		

Tekniske egenskaper



Materiale ovnsrom	Rustfritt stål	Grill - effekt	1000 W
Antall hyller	2	Dør åpning type	Side åpning
Type hylleplan	Stativ	Antall glass i ovnsdøren	1
Antall lamper	1	Sikkerhetstermostat	Ja
Type lampe	LED	Kjølesystem	Tangential
Roterende tallerken	Ja	Verneskjerm for mikrobølgeovn	Ja
Mål roterende tallerken	31.5 cm	Mikrobølgeovn stopper når dør åpnes	Ja
Lampe tennes når dør åpnes	Ja	Nettomål for ovnsrom (H x B x D)	206x368x328 mm
Type grill	Kvarts	Mikrobølgeeffekt	900 W

Medfølgende tilbehør

Rist	1	Ramme	Ja
------	---	-------	----

Kapasitets-/energietikett















Anvendbar volum	25 l	Bruttovolum	26 l
-----------------	------	-------------	------

Elektrisk tilkobling

Støpseltype	Nei	Spennning (V)	230 V
Elektrisk tilkoblingseffekt (W)	1450 W	Frekvens (Hz)	50 Hz
Strøm (A)	6.3 A	Lengde på kabel	150 cm



Symbols glossary

-  Barnesikring: Noen modeller er utstyrt med en innretning som låser programmet/syklusen slik at den ikke kan endres ved uhell.
-  Tidsstyrt tining: Manuell tinefunksjon. Når den innstilte tiden løper ut vil funksjonen stanse.
-  Fingersikkert rustfritt stål: Fingersikkert rustfritt stål som holder stålet så godt som nytt.
-  Mikrobølger: Ved å penetrere rett inn i kjøttet vil mikrobølger tilberede maten svært fort og med betydelig energisparing. Egnert for steking uten fett, men også til tining og varming av mat uten å endre den opprinnelige utseende og aroma. Mikrobølgefunksjonen kan også kombineres med konvensjonelle funksjoner med alle de resulterende fordeler. Ideell for alle typer mat.
-  Pizza-mikrobølge: Denne funksjonen steker pizza ytterligere takket være mikrobølger. For å få optimale resultater må funksjonen brukes sammen med Chef-platen
-  Ovnkammeret har 2 forskjellige stekenivåer.
-  Kapasiteten angir mengden anvendbar plass i ovnen oppgitt i liter.
-  Mikrobølgeenergi korter ned tilberedningstiden betraktelig og fører til energibesparelse.
-  Vektstyrt tining: Automatisk tinefunksjon. Man kan velge type mat som skal tines fra flere kategorier (KJØTT - FISK - BRØD - DESSERT). Når man taster inn matens vekt vil ovnen automatisk velge den tiden som er best egnet for den aktuelle tiningen.
-  Grill: Svært intens varme kommer kun ovenfra fra et dobbelt varmeelement. Viften er ikke aktiv. Gir ypperlige grill- og gratineringsresultater. Brukes ved endt steking for å gi et jevn brukning av retten.
-  Mikrobølge + grillelement: Bruk av grill resulterer i perfekt bruning utvendig. Mikrobølgene gjør det mulig å steke maten innvendig på kort tid.
-  Sidelys: To motstående sidelys øker sikten på innsiden av ovnen.
-  Touch-kontroll: Enkelt touch-kontroll som gjør at apparatet kan programmeres med et enkelt tastetrykk.