

# FMI325N



Família	Microondas
Categoria	de encastre
Tipo de instalação	de encastre
Instalação	De encastre
Tipo de energia	Elétrico
Tipo de cocção	Microondas com grill
Controlo do microondas	Eletromecânico



## Design

Design	Classica	Tipo de vidro	Preto Eclipse
Cor	Preto	Cor da serigrafia	Serigrafia em branco
Acabamentos	Mate	Estética da porta	Totalmente em vidro
Moldura	Sim	Logótipo	Logótipo serigrafado
Material	Esmaltado		

## Programa/ Funções



Nº funções	6	Descongelação por peso	Sim
Grill	Sim	Microondas	Sim
Pizza	Sim	Microondas + grill	Sim
Descongelação por tempo	Sim	Programas automáticos	8

## Comandos

Display/ Relógio	LED	Mecanismo de abertura	Botão eletrónico
Comandos	Touch Control		

## Opções



Temporizador	Eletrónico	Opção bloqueio de comandos para segurança das crianças	Sim
Opções de programação do tempo de cocção	Sim		
Alarme acústico de fim de cocção	Sim	Opção de Início Rápido	Sim

## Especificações técnicas



Material da cavidade	Aço inox	Potência do grill	1000 W
Nº de níveis para tabuleiros	2	Abertura da porta	Lateral
Tipo de guias para tabuleiros	Sobrelevadas	Nº de vidros da porta	1
Nº de lâmpadas	1	Termostato de segurança	Sim
Tipo de iluminação	LEDs	Sistema de arrefecimento	Tangencial
Prato giratório	Sim	Vidro da porta com filtro de proteção das microondas	Sim
Diâmetro do prato giratório	31,5 cm	Interrupção do microondas por abertura da porta	Sim
Iluminação na abertura da porta	Sim	Dimensões úteis do interior da cavidade (AxLxP)	206x368x328 mm
Tipo de Grill	Grill quartzo	Potência efetiva do microondas	900 W

## Acessórios incluídos

Grelha larga	1	Moldura para encastre	Sim
--------------	---	-----------------------	-----

## Performance / Etiqueta energética









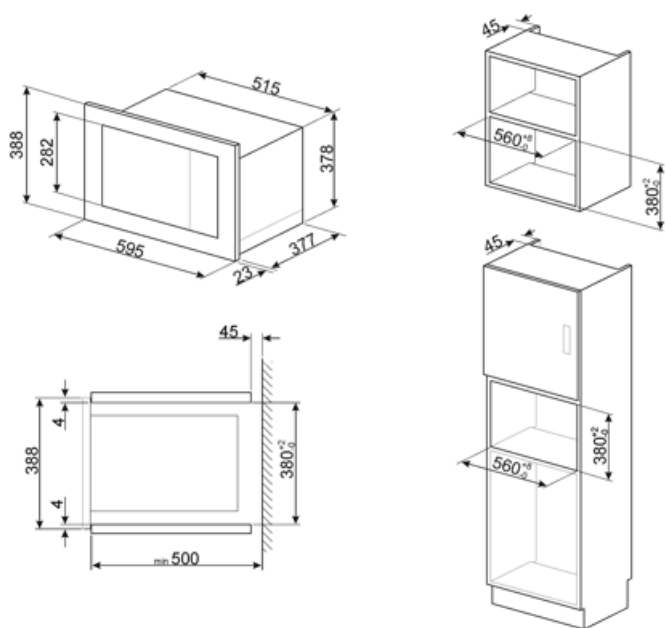





Volume útil	25 l	Volume bruto	26 l
-------------	------	--------------	------

## Ligação elétrica

Ficha elétrica	Não	Tensão (Volts)	230 V
Potência elétrica nominal	1450 W	Frequência (Hz)	50 Hz
Corrente (Amperes)	6,3 A	Comprimento do cabo de alimentação	150 cm



## Symbols glossary

- |  |  |   |  |
|--|--|---|--|
|    | Bloqueio de comandos: opção que permite bloquear os comandos. Muito útil para proteger as crianças.  |    | A energia do microondas encurta o tempo de cocção e economiza energia.   |
|    | Descongelação por tempo: com esta função, o tempo de descongelação dos alimentos é determinado automaticamente.  |    | Descongelação por peso: com esta função, o tempo de descongelação é determinado automaticamente, através da seleção do peso dos alimentos.   |
|    | Aço inox à prova de dedadas, mantém o inox com uma aparência sempre limpa.   |    | Grill: o calor procedente da resistência grill permite conseguir ótimos resultados de gratinados, sobretudo em carnes de média / pequena espessura e, em combinação com o assador (consoante os modelos), permite terminar a cozedura dourando uniformemente os alimentos. Ideal para salsichas, costeletas e bacon. |
|    | Microondas: ao entrar diretamente no alimento, as microondas permitem cozinhar em tempos recorde e com uma notável poupança de energia. Para cozinhar sem gorduras, também são indicadas para descongelar e aquecer alimentos. |    | Microondas+grill: a seleção deste programa permite tostar o alimento ao mesmo tempo que o microondas cozinha o interior do mesmo num espaço de tempo reduzido.   |
|  | Função Pizza: para cozinhar pizzas no microondas, com esta funcionalidade ficará ainda mais saborosa.  |  | Iluminação com duas lâmpadas de halogéneo em lados e alturas diferentes para melhorar a visibilidade independentemente do número de tabuleiros e níveis em que se encontram inseridos.   |
|  | Identifica a quantos níveis de altura é possível colocar os tabuleiros no interior do forno.   |  | Comandos Touch Control: os comandos podem trabalhar por pressão de um display táctil.  |
|  | Indica a capacidade da cavidade do forno em litros.  |   |  |