

FMI325X

Nutzbares Garraumvolumen 25 l



Produktfamilie	Mikrowelle
Produktkategorie	Einbaugerät
Installation	Vollintegriert
Energiequelle	Elektrisch
Garmethode	Mikrowelle + Grill
Regelung des Garraums	Elektromechanisch



Bedienelemente



Display-Technologie	1 LED	Türöffnung	Touch-Türöffnung
Bedienelemente	Touch-Control		

Optionen



Zeitschaltautomatik	Elektronisch	Tastensperre/ Kindersicherung	Ja
Programmierung der Garzeit	Garzeit-/Programmende	Funktion Quick Start	Ja
Akustisches Signal bei Garzeitende	Ja		

Technische Eigenschaften



Material Garraum	Edelstahl	Leistung des Grills	1000 W
Anzahl der Garebenen	2	Türöffnung	Türöffnung seitlich
Art der Einschubschienen	Erhöhter Rundrost	Anzahl der Türverglasungen	1
Anzahl der Beleuchtungen	1	Sicherheitsthermostat	Ja
Art der Beleuchtung	LED	Kühlsystem	Kühlgebläse
Glas-Drehteller	Ja	Mikrowellen- Schutzschild	Ja
Drehteller Ø	31.5 cm		

Garraumbeleuchtung bei Türöffnung	Ja	Sicherheitsabschaltung der Mikrowelle bei Türöffnung	Ja
Art des Grills	Quarz	Nutzabmessungen des Garraums (HxBxT)	206x368x328 mm
		Effektive Mikrowellenleistung	900 W

Serienzubehör







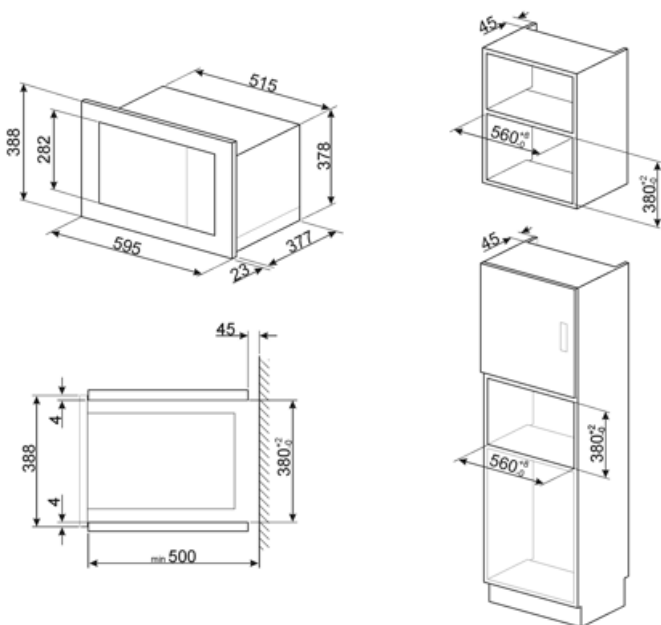





Erhöhter Rundrost	1	Einbaurahmen	Ja
--------------------------	---	---------------------	----

Elektrischer Anschluss

Elektrischer Gesamtanschlusswert	1450 W	Frequenz	50 Hz
Absicherung	6,3 A	Länge Netzkabel	150 cm
Spannung	230 V		



Symbols glossary

- | | | | |
|--|--|---|---|
|  | Kindersicherung: Eine Tastensperre, die einen ungewollten Zugriff auf die Funktionen verhindert. |  | Die Mikrowelle verkürzt die Garzeiten erheblich und spart Energie. |
|  | Abtauen nach Zeit: Manuelle Abtaufunktion. Nach Ablauf der eingestellten Dauer wird die Funktion automatisch beendet. |  | Auftauen nach Gewicht: Automatische Auftaufunktion. Sie wählen einfach die Speise aus den verfügbaren Kategorien: FLEISCH - FISCH - BROT - DESSERT. Nachdem Sie das Gewicht der Speise eingegeben haben, berechnet der Backofen automatisch die erforderliche Z |
|  | Edelstahl mit Anti-Finger-Protektion: eine besondere Schutzschicht auf dem Edelstahl verhindert die Sichtbarkeit eines Fingerabdrucks und ist somit eine Pflegetherleichterung. |  | Großflächengrill: sehr intensive Erhitzung nur von oben durch ein doppeltes Heizelement. Hervorragend geeignet zum Grillen und Gratinieren. Er wird am Ende des Garvorgangs verwendet und sorgt für eine gleichmäßige Bräunung der Speisen. |
|  | Mikrowelle: Die Mikrowellen dringen direkt in die Lebensmittel ein und garen diese sehr schnell und mit deutlicher Energieeinsparung. Sie eignen sich zum Garen ohne Fett und können auch Lebensmittel auftauen und erwärmen, ohne ihr ursprüngliches Aussehen |  | Mikrowelle + Grill: Die Verwendung des Grills führt zu einer perfekten Bräunung der Oberfläche der Gerichte. Die Wirkung der Mikrowellen ermöglicht es, in kurzer Zeit im Kern zu garen. |
|  | Pizza + Mikrowelle: Dank dieser Funktion mit kombinierter Mikrowelle wird die Pizza schneller gegart. Um das Garergebnis zu optimieren, empfehlen wir die Verwendung der Pizzaplatte. |  | Seitliche Innenbeleuchtung: zwei gegenüberliegende Beleuchtungen erhöhen die Sicht auf das Innere des Garraums. |
|  | Anzahl der Garebenen: der Garraum verfügt über 2 Garebenen. |  | Touch Control: mit der benutzerfreundlichen Touch-Bedienung lässt sich das Gerät per Fingertipp sehr leicht bedienen. |
|  | Nutzvolumen 26 l: umfasst die nutzbare Fläche des Garraums. | | |

Benefit (TT)

Touch control

Easy operation of the display and cooking by touch

Automatic programmes

Preset programmes to simplify use and improve efficiency

Child control lock

Thanks to the child safety lock, the microwave provides peace of mind for parents while improving overall safety in the home environment

Quick start

One-touch cooking and heating start-up with the Quick Start option for a simple and intuitive user experience

Pizza function

Preset mode for optimal baking or heating of pizza