

FMI325X

Tilavuus

25 l



Tuoteryhmä

Mikroaaltouuni

Ryhmä

Sisäinen

Asennus

Täysin kalusteisiin sijoitettava

Energia

Sähköinen

Ruoanvalmistusmenetelmä

Mikroaaltouuni ja grilli

Uunin säätimet

Sähkömekaaninen



Säätimet



Näyttö / kello

1 LED

Avaustekniikka

Sähköinen painike

Ohjauslaitteiden tyyppi

Painikkeet

Vaihtoehdot



Ajastin

Elektroninen

Säätimet/lapsilukko

Kyllä

Ajastusvaihtoehdot

Ajastus

Pika-aloitus

Kyllä

Äänimerkki
kypsennyksen
päätyessä

Kyllä

Tekniset ominaisuudet



Uunin sisämateriaali

Ruostumaton teräs

Grillausteho

1000 W

Hyllyjen/tasojen määrä

2

Oven avaus

Avautuu sivulta

Hyllyjen tyyppi

Teline

Luukun lasien määrä

1

Valojen määrä

1

Turvatermostaatti

Kyllä

Valon tyyppi

Led-valo

Jäähdytysjärjestelmä

Tangentiaalinen

Pyörivä alusta

Kyllä

Mikroaaltouunin luukun
suojaverkko

Kyllä

Pyörivän alustan mitat

31.5 cm

Mikroaaltouuni
pysähtyy, kun luukku
avataan

Kyllä

Valaistus luukun ollessa
auki

Grillin tyyppi	Kvartsi	Uunin nettosisämitat (k x l x s)	206x368x328 mm
		Mikroaaltoteho	900 W

Vakiovarusteet







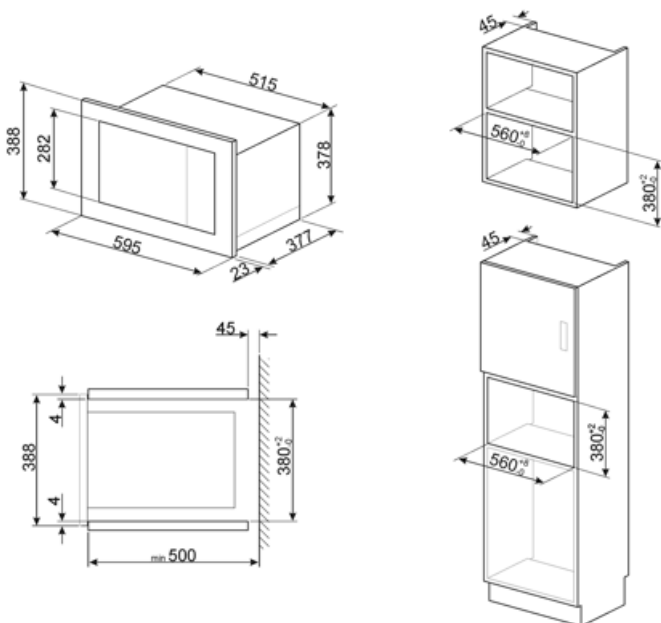





Ritilä	1	Kehys	Kyllä
--------	---	-------	-------

Sähköliitännä

Sähköliitännäteho (W)	1450 W	Taajuus (Hz)	50 Hz
Virta (A)	6,3 A	Johdon pituus	150 cm
Jännite (V)	230 V		



Symbols glossary

-  Lapsilukko: jotkin mallit on varustettu laitteella, joka lukitsee ohjelman/jakson, jottei sitä voitaisi muuttaa vahingossa.
-  Aikaperusteinen sulatus: Manuaalinen sulatustoiminto. Toiminto lakkaa asetetun keston päätyttyä.
-  Sormenjalkiä hylkivä ruostumaton teräs: Sormenjalkiä hylkivä ruostumaton teräs pitää pinnan uudenveroisena.
-  Mikroaalto: Mikroaallot tunkeutuvat ruokaan suoraan ja mahdollistavat erittäin nopean kypsennyksen ja huomattavat energiasäästöt. Soveltuvat kypsentämiseen ilman rasvaa sekä ruoan sulattamiseen ja lämmittämiseen ilman, että alkuperäinen ulkomuoto ja maku muuttuisivat. Mikroaaltotoiminto voidaan yhdistää myös perinteisiin toimintoihin, mistä syntyy etuja. Ihanteellinen kaikenkuntoisille ruoille.
-  Pizza mikroaalto: Tämän toiminnon avulla pizza paistuu nopeammin mikroaaltojen ansiosta. Lopputuloksen optimoimiseksi käytä toimintoa yhdessä Chefplaten kanssa
-  Uunissa on 2 eri kypsennystasoa.
-  Tilavuus kertoo, minkä verran uunissa on käytettävänä tilaa litroissa.
-  Mikroaaltoenergia lyhentää kypsennysaikoja rajusti ja saa aikaan energiasäästöjä.
-  Painoperusteinen sulatus: Automaattinen sulatustoiminto. Sulatettavan ruoan tyyppi valitaan saatavilla olevista kategorioista (LIHA - KALA - LEIPÄ - JÄLKIRUOAT). Kun ruoan paino on lisätty, uuni määrittelee automaattisesti kunnolliseen sulatukseen tarvittavan ajan.
-  Grilli: Erittäin voimakas lämpö, joka tulee ainoastaan ylhäältä kaksoislämmitysvastuksesta. Puhallin ei ole päällä. Tarjoaa erinomaiset grillaus- ja gratinointitulokset. Kypsennyksen lopussa käytettynä tarjoaa yhtenäisen ruskistuksen ruoille.
-  Mikroaalto + grilliosa: Grillin käyttö saa ruoan pinnan ruskistumaan täydellisesti. Mikroaaltojen vaikutus mahdollistaa ruoan sisäosan kypsennyksen lyhyessä ajassa.
-  Sivuvälöt: Kaksi vastakkaista sivuvälöä lisäävät näkyvyyttä uunin sisällä.
-  Kosketussäätimet: Helppokäyttöisten kosketussäädinten avulla laite voidaan ohjelmoida painiketta koskettamalla.

Benefit (TT)

Touch control

Easy operation of the display and cooking by touch

Automatic programmes

Preset programmes to simplify use and improve efficiency

Child control lock

Thanks to the child safety lock, the microwave provides peace of mind for parents while improving overall safety in the home environment

Quick start

One-touch cooking and heating start-up with the Quick Start option for a simple and intuitive user experience

Pizza function

Preset mode for optimal baking or heating of pizza