

FMI325X



Termékcsalád

Kategória

Telepítés típusa

Üzembe helyezés

Tápellátás

Főzési mód

Vezérlés

Mikrohullámú sütő

Beépíthető

Beépíthető

Teljesen beépített

Elektromos

Mikrohullám grillel

Elektromechanikus



Design

Design család

Classica

Szín

Rozsdamentes acél

Felületkezelés

Ujjlenyomatmentes

Keret

Igen

Anyag

Rozsdamentes acél

Acél típusa

Szálcsiszolt

Üveg típusa

Eclipse

Serigraphy colour

Fehér

Ajtó

Teljes üveg

Logo

Embossed

Program/Funkciók

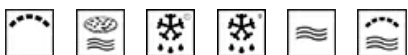

Funkciók száma

6

Teljes grill

Igen

Pizza

Igen

Kiolvasztás idő szerint

Igen

Kiolvasztás súly alapján

Igen

Mikrohullámú sütő

Igen

Mikrohullám + grill

Igen

Automatikus programok

8

Kezelő elemek



Kijelző / Óra

1 LED

Vezérlés típusa

Érintőszenzoros vezérlés

Nyitás

Elektromos nyomógomb

Opciók



Időzítő

Elektronikus

Időbeállítási lehetőségek	Sütés befejezése	Vezérlés zár / Gyermekbiztonsági zár	Igen
Sütés vége hangjelzés	Igen	Gyorsindítás opció	Igen

MŰSZAKI JELLEMZŐK



Sütőtér anyaga	Rozsdamentes acél	Grill teljesítmény	1000 W
Sütési szintek száma	2	Ajtónyitás típusa	Oldalra nyíló
Sütőszintek típusa	Rács	Ajtóüvegek száma összesen	1
Világítás száma	1	Biztonsági termosztát	Igen
Világítás típusa	LED	Hűtőrendszer	Tangenciális
Forgótányér	Igen	Mikrohullám védelem	Igen
Forgótányér mérete	31,5 cm	Az ajtó kinyitásakor a mikrohullámú sütő leáll	Igen
Az ajtó kinyitásakor világít	Igen	Használható sütőtér méretei (ma. x ma. x mé.)	206x368x328 mm
Grill típusa	Kvarc	Mikrohullám teljesítmény	900 W

Mellékelt tartozékok

Rács	1	Keret	Igen
------	---	-------	------

Teljesítmény / Energiacímke













Használható mennyiség	25 l	Bruttó térfogat	26 l
-----------------------	------	-----------------	------

Elektromos csatlakozás

Csatlakozódugó	Nem	Feszültség (V)	230 V
Névleges teljesítmény	1450 W	Frekvencia (Hz)	50 Hz
Áramerősség	6,3 A	Tápkábel hossza	150 cm



Symbols glossary

-  Gyerekzár: egyes modellek olyan funkcióval rendelkeznek, amely lehetővé teszi a program vagy ciklus zárolását, megakadályozva annak véletlen módosítását.
-  Kiolvasztás idő szerint: Maunális funkció. A beállított időtartam végén a funkció leáll.
-  Ujjlenyomatmentes rozsdamentes acél: speciális felületkezelési eljárás, amely megóvjja az acélfelületet a foltoktól, így a készülék hosszú ideig megőrzi újszerű csillogását.
-  Mikrohullámú technológia: Gyorsaság és hatékonyság kompromisszumok nélkül. Ez a funkció kíméletes, mégis rendkívül gyors hőkezelést biztosít, megőrizve az alapanyagok textúráját, ízvilágát és tápanyagtartalmát, miközben energiát takarít meg. Kiválóan alkalmas zsiradékmentes sütéshez, valamint az ételek felolvasztásához és melegítéséhez anélkül, hogy megváltoztatná azok eredeti megjelenését vagy aromáját. A mikrohullámú funkció hagyományos sütési módokkal is kombinálható, kihasználva mindkét technológia előnyeit. Ideális minden típusú ételhez.
-  Pizza és mikrohullám: Ez a funkció a mikrohullámok segítségével gyorsabb sütést tesz lehetővé. Az optimális eredmény elérése érdekében javasolt a funkciót a Chef tállal együtt használni.
-  A sütőtérnek 2 különböző sütési szintje van.
-  A kapacitás a sütőtérben lévő hasznos tér méretét mutatja literben.
-  A mikrohullámú energia jelentősen lerövidíti a sütési időt, és energiamegtakarítást tesz lehetővé.
-  Kiolvasztás súly alapján: Automatikus kiolvasztás funkció. A rendelkezésre álló kategóriákból választhatja ki a kiolvasztandó étel típusát (HÚS – HAL – KENYÉR – DESSZERTEK) Az étel súlyának megadása után a sütő automatikusan meghatározza a megfelelő kiolvasztáshoz szükséges időt.
-  Grill: Intenzív felső hőleadás a dupla fűtőszálnak köszönhetően, ventilátoros rásegítés nélkül. Ez a beállítás tökéletes ropogós textúrák kialakításához és aranybarna kérgesítéshez, mely egyenletes pirítást eredményez minden fogásnak.
-  Mikrohullám + grill: A grill használata tökéletes pirulást eredményez az ételek felületén, miközben a mikrohullámú technológia lehetővé teszi hogy rövid idő alatt megfőzze az étel belső részét.
-  Oldalsó lámpák: Két szemben lévő oldalsó lámpa növeli a láthatóságot a sütőben.
-  Érintésvezérlés: A könnyen kezelhető érintésvezérlés lehetővé teszi a készülék egyetlen érintéssel történő működtetését.