

FMI325X

Volume utile

25 l



Famiglia

Microonde

Categoria

Da incasso

Installazione

Fully built-in

Alimentazione

Elettrico

Metodo di Cottura

Microonde con grill

Controllo

Elettromeccanico



Programmi / Funzioni forno principale

N° funzioni

6

Grill largo



Pizza



Scongelamento a tempo



Scongelamento a peso



Microonde



Microonde + grill



Programmi automatici

8

Comandi



Display / Orologio
Comandi

1 a LED
Touch control

Apertura

Tasto elettronico

Opzioni



Programmatore Tempo
Opzioni di
programmazione tempo

Elettronico
Fine

Blocco Tasti/ Sicurezza
Bambini Sì
Opzione Quick Start Sì

Allarme acustico di fine cottura Sì

Caratteristiche Tecniche



Materiale della cavità	Acciaio Inox	Grill - Potenza	1000 W
N° di ripiani	2	Apertura porta	A bandiera
Tipo di ripiani	Griglia rialzata	N° vetri porta totale	1
N° di luci	1	Termostato di sicurezza	Sì
Tipo di luce	Led	Sistema di raffreddamento	Tangenziale
Piatto girevole	Sì	Schermo protettivo microonde	Sì
Dimensioni piatto girevole	31.5 cm	Interruzione microonde all'apertura della porta	Sì
Accensione luce all'apertura porta	Sì	Dimensioni utili interno cavità (hxlxp)	206x368x328 mm
Tipo Grill	Quarzo	Potenza resa microonde	900 W

Dotazione Accessori Inclusi







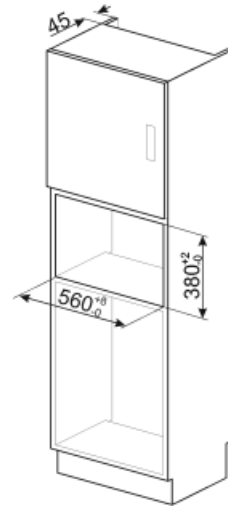
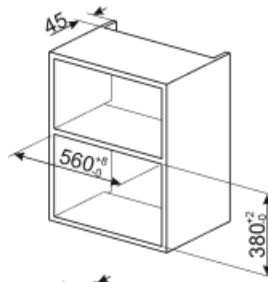
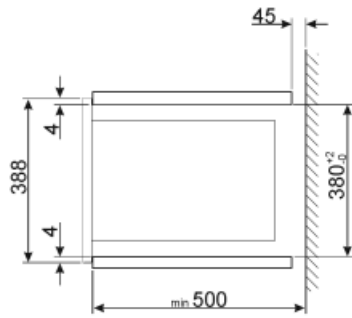
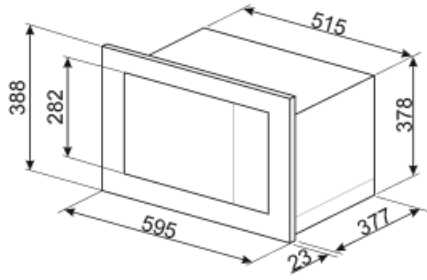





Griglia	1	Cornice	Sì
---------	---	---------	----

Collegamento Elettrico

Dati nominali di collegamento elettrico	1450 W	Frequenza (Hz)	50 Hz
Corrente (A)	6,3 A	Lunghezza cavo di alimentazione	150 cm
Tensione (V)	230 V		



Glossario simboli

-  **Blocco comandi:** L'opzione blocco comandi, presente su diverse tipologie di prodotti, permette di bloccare tutte le funzioni e i programmi impostati, nonché i comandi, per una totale sicurezza soprattutto in presenza di bambini.
-  **Scongelamento a tempo:** Funzione di scongelamento manuale. Al termine della durata impostata la funzione si interrompe.
-  **Grill:** Calore molto intenso proveniente solo dall'alto da un doppio elemento riscaldante. La ventola non è attiva. Consente di ottenere ottimi risultati di grigliatura e di gratinatura. Utilizzato a fine cottura conferisce una doratura uniforme alle pietanze.
-  **Microonde + resistenza grill:** L'utilizzo del grill determina una perfetta doratura della superficie dell'alimento. L'azione delle microonde consente invece di cucinare in tempi rapidi la parte interna dei cibi.
-  **2 lampade alogene:** La presenza di 2 lampade alogene disposte asimmetricamente rende ancora più luminoso lo spazio interno, eliminando angoli bui.
-  **Comandi Touch Control:** Presenti su alcuni modelli di forni, piani di cottura, cappe e lavastoviglie, attivano la funzione con un semplice tocco.
-  **Il forno a microonde** permette di cucinare in tempi molto brevi e con un notevole risparmio di energia, non necessitando di preriscaldamento.
-  **Scongelamento a peso:** Funzione di scongelamento automatica. Si sceglie la tipologia di alimento da scongelare tra le categorie disponibili (CARNI - PESCE - PANE - DOLCI). Dopo aver inserito il peso dell'alimento, il forno definisce autonomamente il tempo necessario per il corretto scongelamento.
-  **Microonde:** penetrando direttamente nel cibo, le microonde consentono di cucinare in tempi molto brevi e con un notevole risparmio di energia. Adatte per cuocere senza grassi, sono inoltre indicate per scongelare ed anche per riscaldare i cibi, mantenendone intatti sia l'aspetto originario che la fragranza. Anche la funzione microonde può essere combinata con le funzioni tradizionali, con tutti i vantaggi che ne derivano. Ideale per tutti i tipi di cibi.
-  **Funzione pizza:** Questa funzione è appositamente dedicata per cuocere in tempi brevi la pizza, mediante l'utilizzo delle microonde. Per ottimizzare il risultato usare la funzione in combinazione al piatto Chef.
-  **2 livelli di cottura:** Nel forno ausiliario delle cucine Smeg, 2 posizioni di cottura consentono di cucinare pietanze differenti contemporaneamente, assicurando una riduzione dei consumi.
-  **Indica il volume utile della cavità del forno.**