

FMI325X

Anvendbar volum

25 l



Produktgruppe

Mikrobølgeovn

Kategori

Innbygd

Installasjon

Helintegrert

Energitilførsel

Elektrisk

Matlagingsmetode

Mikrobølgeovn med grill

Ovnkontroller

Elektromekanisk



Kontroller



Display

1 LED

Åpning

Elektrisk knapp

Type anordninger for innstilling av kontroller

Trykknapper

Funksjoner



Tidsur

Elektronisk

Kontroller med barnelås

Ja

Tidsinnstillingsalternativer

Tilberedningsslutt

Hurtigstartfunksjon

Ja

Lydsignal for tilberedningsslutt

Ja

Tekniske egenskaper



Materiale ovnsrom

Rustfritt stål

Grill - effekt

1000 W

Antall hyller

2

Dør åpning type

Side åpning

Type hylleplan

Stativ

Antall glass i ovnsdøren

1

Antall lamper

1

Sikkerhetstermostat

Ja

Type lampe

LED

Kjølesystem

Tangential

Roterende tallerken

Ja

Verneskjerm for mikrobølgeovn

Ja

Mål roterende tallerken

31.5 cm

Mikrobølgeovn stopper når dør åpnes

Ja

Lampe tennes når dør åpnes

Ja

Type grill	Kvarts	Nettomål for ovnsrom (H x B x D)	206x368x328 mm
		Mikrobølgeeffekt	900 W

Standardtilbehør







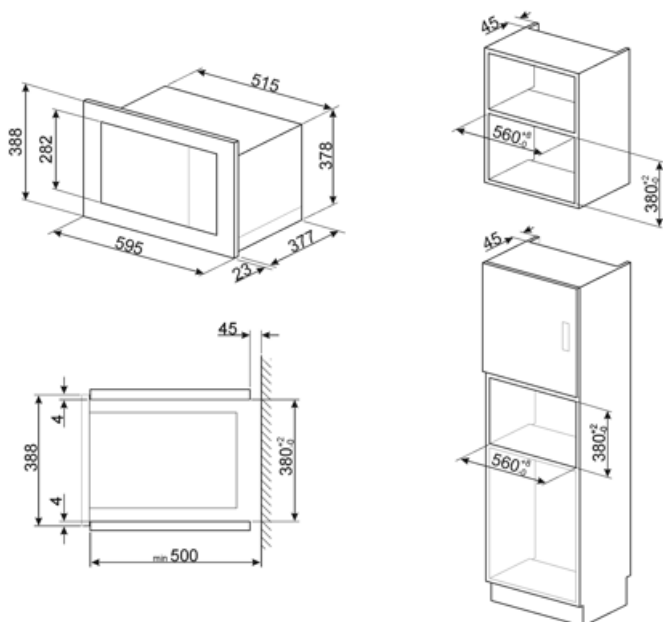





Rist	1	Ramme	Ja
------	---	-------	----

Elektrisk tilkobling

Elektrisk tilkoblingseffekt (W)	1450 W	Frekvens (Hz)	50 Hz
Strøm (A)	6,3 A	Lengde på kabel	150 cm
Spenning (V)	230 V		



Symbols glossary

-  Barnesikring: Noen modeller er utstyrt med en innretning som låser programmet/syklusen slik at den ikke kan endres ved uhell.
-  Tidsstyrt tining: Manuell tinefunksjon. Når den innstilte tiden løper ut vil funksjonen stanse.
-  Fingersikkert rustfritt stål: Fingersikkert rustfritt stål som holder stålet så godt som nytt.
-  Mikrobølger: Ved å penetrere rett inn i kjøttet vil mikrobølger tilberede maten svært fort og med betydelig energisparing. Egnert for steking uten fett, men også til tining og varming av mat uten å endre den opprinnelige utseende og aroma. Mikrobølgefunksjonen kan også kombineres med konvensjonelle funksjoner med alle de resulterende fordeler. Ideell for alle typer mat.
-  Pizza-mikrobølge: Denne funksjonen steker pizza ytterligere takket være mikrobølger. For å få optimale resultater må funksjonen brukes sammen med Chef-platen
-  Ovnkammeret har 2 forskjellige stekenivåer.
-  Kapasiteten angir mengden anvendbar plass i ovnen oppgitt i liter.
-  Mikrobølgeenergi korter ned tilberedningstiden betraktelig og fører til energibesparelse.
-  Vektstyrt tining: Automatisk tinefunksjon. Man kan velge type mat som skal tines fra flere kategorier (KJØTT - FISK - BRØD - DESSERT). Når man taster inn matens vekt vil ovnen automatisk velge den tiden som er best egnet for den aktuelle tiningen.
-  Grill: Svært intens varme kommer kun ovenfra fra et dobbelt varmeelement. Viften er ikke aktiv. Gir ypperlige grill- og gratineringsresultater. Brukes ved endt steking for å gi et jevn brukning av retten.
-  Mikrobølge + grillelement: Bruk av grill resulterer i perfekt bruning utvendig. Mikrobølgene gjør det mulig å steke maten innvendig på kort tid.
-  Sidelys: To motstående sidelys øker sikten på innsiden av ovnen.
-  Touch-kontroll: Enkelt touch-kontroll som gjør at apparatet kan programmeres med et enkelt tastetrykk.

Benefit (TT)

Touch control

Easy operation of the display and cooking by touch

Automatic programmes

Preset programmes to simplify use and improve efficiency

Child control lock

Thanks to the child safety lock, the microwave provides peace of mind for parents while improving overall safety in the home environment

Quick start

One-touch cooking and heating start-up with the Quick Start option for a simple and intuitive user experience

Pizza function

Preset mode for optimal baking or heating of pizza