

FMI325X

Pojemność netto

25 l



Rodzina produktów

Kuchenka mikrofalowa

Kategoria

Do zabudowy

Instalacja

Całkowicie zabudowane

Zasilanie

Elektryczne

Metoda gotowania

Kuchenka mikrofalowa z funkcją grill

Sterowanie

Elektromechaniczny



Programy / Funkcje

Liczba funkcji

6

Grill



Pizza



Rozmrażanie przez podanie czasu



Rozmrażanie przez podanie wagi



Kuchenka mikrofalowa



Funkcja grill



Programy automatyczne

8

Sterowanie



Wyświetlacz / Zegar

1 LED

Otwieranie

Przycisk elektryczny

Rodzaj sterowania

Dotykowe sterowanie
elektroniczne

Opcje



Timer

Elektroniczny

Blokada sterowania /

Tak

Programator czasu
gotowania

Koniec gotowania

Blokada
bezpieczeństwa

Sygnał dźwiękowy
zakończenia pieczenia

Tak

Szybki start

Tak

Specyfikacja techniczna



Materiał wewnętrznej komory	Stal nierdzewna	Moc grzałki grilla	1000 W
Liczba poziomów pieczenia	2	Otwieranie drzwi	Otwieranie drzwi na bok
Rodzaj półki	Ruszt	Liczba szyb w drzwiach	1
Liczba źródeł oświetlenia	1	Termostat bezpieczeństwa	Tak
Rodzaj oświetlenia	LED	System chłodzący	Statyczny
Talerz obrotowy	Tak	Tarcza ochronna mikrofalówki	Tak
Talerz obrotowy - wymiary	31.5 cm	Automatyczne przerwanie pracy po otwarciu drzwi	Tak
Oświetlenie przy otwartych drzwiach	Tak	Wymiary netto wnętrza komory (hxwxd)	206x368x328 mm
Rodzaj grilla	Kwarcowy	Efektywna moc mikrofal	900 W

Akcesoria standardowe







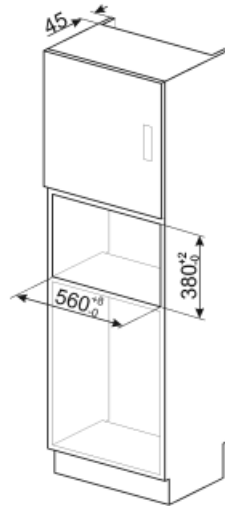
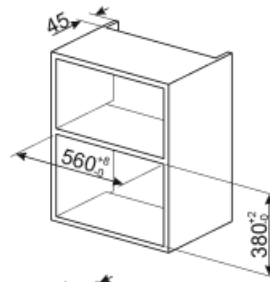
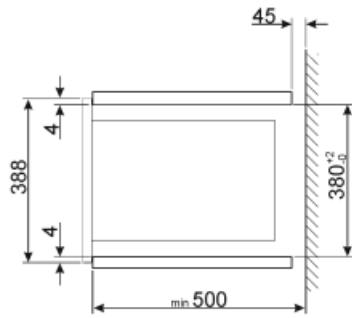
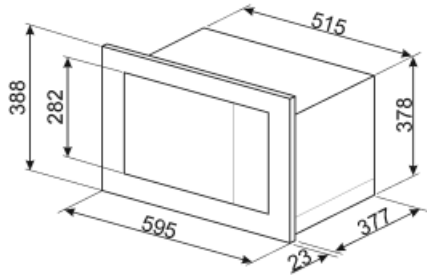





Ruszt	1	Ramka	Tak
Szkoło tray	10		

Podłączenie elektryczne

Moc nominalna	1450 W	Częstotliwość (Hz)	50 Hz
Natężenie prądu (A)	6,3 A	Długość przewodu zasilającego (cm)	150 cm
Napięcie (V)	230 V		



Symbols glossary (TT)

- | | | | |
|--|---|---|---|
|  | Blokada bezpieczeństwa: Niektóre modele są wyposażone w blokadę bezpieczeństwa uniemożliwiającą uruchomienie urządzenia. |  | Mikrofałe: Użycie mikrofal znacznie przyspiesza proces podgrzewania żywności. |
|  | Rozmrażanie przez podanie czasu: Funkcja ręcznego rozmrażania. Po zakończeniu ustawionego czasu trwania funkcja zatrzymuje się. |  | Rozmrażanie przez podanie wagi: Automatyczna funkcja rozmrażania pozwalająca na wybranie rodzaju oraz wagi produktu. Dzięki temu piekarnik automatycznie dobiera czas trwania programu. |
|  | Grill |  | Mikrofałe: Wnikając bezpośrednio w żywność, mikrofałe gotują bardzo szybko i przy znacznej oszczędności energii. Nadają się do gotowania bez tłuszczu, są również w stanie rozmrażać i podgrzewać żywność bez zmiany jej pierwotnego wyglądu i aromatu. Funkcja mikrofal może być również łączona z konwencjonalnymi funkcjami ze wszystkimi wynikającymi z tego zaletami. Idealne do wszystkich rodzajów żywności. |
|  | Mikrofałe + grill: Zastosowanie grilla powoduje doskonałe przyrumienienie powierzchni potrawy. Działanie mikrofal pozwala zamiast tego na ugotowanie w krótkim czasie wewnętrznej części potrawy. |  | Pizza z wykorzystaniem mikrofal |
|  | Światła boczne: Dwa przeciwległe światła boczne zwiększają widoczność wewnątrz piekarnika. |  | Komora piekarnika posiada dwa poziomy. |
|  | Sterowanie dotykowe: Wybrane modele piekarników, płyt kuchennych oraz okapów posiadają panele dotykowe zwiększające komfort użytkowania. |  | Pojemność 26 l |