

FMI325X



Familia de produse

Categorie

Installation type

Instalare

Alimentare cu energie

Metodă de gătit

Control

Microunde

Încorporat

Încorporat

Complet încorporat

Electric

Cuptor cu microunde cu grătar

Electromecanică



Estetică

Estetică

Classica

Culoare

Oțel inoxidabil

Finisaj

Rezistent la degete

Cadru

Da

Material

Oțel inoxidabil

Tip de oțel

Periat

Tip sticlă

Eclipsă

Serigraphy colour

White

Ușă

Complet pe sticlă

Logo

Embossed

Program / Funcții



Nr. de funcții

6

Grătar complet

Da

Pizza

Da

Dezghetare în funcție de timp

Da

Dezghetare în funcție de greutate

Da

Microunde

Da

Cuptor cu microunde + grătar

Da

Programe automate

8

Comenzi



Afișare/ceas

1 a LED

Tip de setare de control

Controlul tactil

Deschidere



Buton electric

Opțiuni



Temporizatorul	Electronic	Control blocare/Siguranța copilului	Da
Opțiuni de stabilire a orei	Încheiere gătit	Opțiunea de pornire rapidă	Da
Sfârșitul alarmei acustice de gătit	Da		

Caracteristici tehnice

			
Material cavitate	Oțel inoxidabil	Gril – Putere	1000 W
Nr. rafturi/niveluri	2	Deschidere ușă	Deschidere laterală
Tip rafturi	Raft	Nr. total de uși de sticlă	1
Nr. lumini	1	Termostat de siguranță	Da
Tip lumină	LED	Sistemul de răcire	Tangențial
Masă rotativă	Da	Protecția ecranului cu microunde	Da
Dimensiuni placă turnantă	31,5 cm	Cuptorul cu microunde se oprește atunci când ușa este deschisă	Da
Lumină atunci când ușa este deschisă	Da	Dimensiuni spațiu cavitate utilizabilă (ÎxLxA)	206x368x328 mm
Tip grătar	Cuarț	Putere efectivă cuptor cu microunde	900 W

Accesorii incluse

Grilă	1	Cadru	Da
-------	---	-------	----

Etichetă performanță/energie







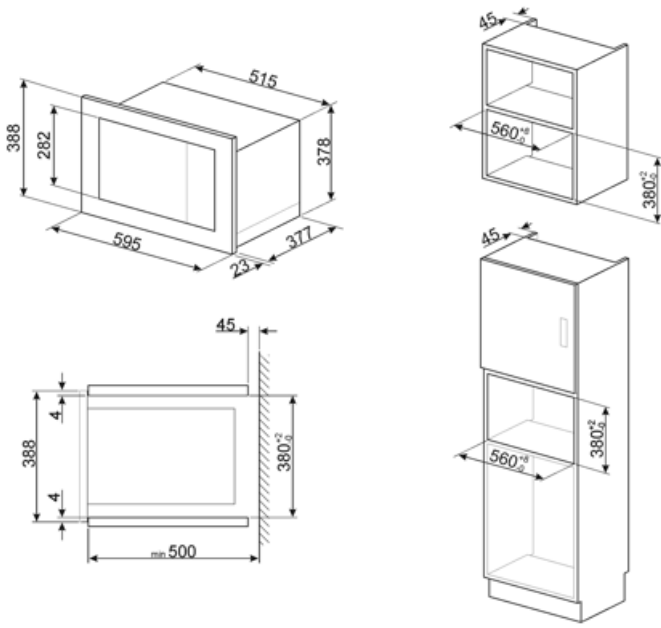





			
Volum utilizabil	25 l	Volum brut	26 l

Conexiune electrică

Ștecher	Nu	Tensiune (V)	230 V
Putere nominală	1450 W	Frecvență (Hz)	50 Hz
Curent	6,3 A	Lungimea cablului de alimentare	150 cm



Symbols glossary

-  Blocarea copiilor: unele modele sunt echipate cu un dispozitiv de blocare a programului/ciclului, astfel încât acesta să nu poată fi schimbat accidental.
-  Dezghețați în funcție de oră: Funcție de dezghețare manuală. La sfârșitul duratei stabilite, funcția se oprește.
-  Oțel inoxidabil rezistent la amprentă: Oțelul inoxidabil rezistent la amprentă menține aspectul oțelului inoxidabil ca nou.
-  Microunde: Pătrunzând direct în alimente, cuptoarele cu microunde gătesc foarte repede și cu economii considerabile de energie. Potrivit pentru gătit fără grăsime, acestea sunt, de asemenea, capabile să dezghețe și să încălzească alimentele fără a modifica aspectul și aroma originală. Funcția de microunde poate fi, de asemenea, combinată cu funcțiile convenționale, cu toate avantajele rezultate. Ideal pentru toate tipurile de alimente.
-  Pizza cu microunde: Această funcție gătește pizza mai repede datorită cuptoarelor cu microunde. Pentru a optimiza rezultatul final, utilizați funcția combinată cu placa Chef
-  Cavitatarea cuptorului are 2 niveluri diferite de gătit.
-  Capacitatea indică cantitatea de spațiu utilizabil în cavitatea cuptorului în litri.
-  Energia microundelor scurtează dramatic timpul de gătit și produce economii de energie.
-  Dezghețare în funcție de greutate: Funcție de dezghețare automată. Alegeți tipul de aliment care urmează să fie dezghețat din categoriile disponibile (CARNE – PEȘTE – PÂINE – DESERTURI) După introducerea greutății alimentelor, cuptorul definește automat timpul necesar pentru o dezghețare corectă.
-  Grătar: Căldură foarte intensă care vine doar de sus, de la un element de încălzire dublu. Ventilatorul nu este activ. Oferă rezultate excelente de prăjire și gratinare. Folosit la sfârșitul gătitului, asigură rumenirea uniformă mâncărilor.
-  Cuptor cu microunde + element grătar: Utilizarea grătarului duce la o rumenire perfectă a suprafeței alimentelor. Acțiunea cuptoarelor cu microunde permite în loc de gătit într-un timp scurt partea internă a alimentelor.
-  Lumini laterale: Două lămpi laterale opuse cresc vizibilitatea în interiorul cuptorului.
-  Comenzi tactile: Comenzile tactile ușor de utilizat permit programarea aparatului prin atingerea unui buton.