

# FMI325X1



Rodzina produktów  
Kategoria  
Rodzaj  
Instalacja  
Zasilanie  
Metoda gotowania  
Sterowanie

Kuchenka mikrofalowa  
do zabudowy  
do zabudowy  
Całkowicie zabudowane  
Elektryczne  
Kuchenka mikrofalowa z funkcją grill  
Elektromechaniczny



## Linia wzornicza

<b>Linia wzornicza</b>	Classica	<b>Typ stali nierdzewnej</b>	Szczotkowana
<b>Kolor</b>	Stal nierdzewna	<b>Rodzaj szkła</b>	Eclipse
<b>Wykończenie</b>	Powłoka odporna na powstawanie odcisków palców	<b>Kolor nadruku</b>	Biały
<b>Ramka</b>	Tak	<b>Drzwi</b>	Pełne szkło
<b>Materiał</b>	Stal nierdzewna	<b>Logo</b>	Tłoczone

## Programy / Funkcje



<b>Liczba funkcji</b>	6	<b>Rozmrażanie przez podanie wagi</b>	Tak
<b>Grill</b>	Tak	<b>Kuchenka mikrofalowa</b>	Tak
<b>Pizza</b>	Tak	<b>Funkcja grill</b>	Tak
<b>Rozmrażanie przez podanie czasu</b>	Tak	<b>Programy automatyczne</b>	8

## Sterowanie

	<b>Wyświetlacz / Zegar</b>	1 LED	<b>Otwieranie</b>	Przycisk elektryczny
	<b>Rodzaj sterowania</b>	Dotykowe sterowanie elektroniczne		

## Opcje



<b>Timer</b>	Elektroniczny	<b>Blokada sterowania / Blokada bezpieczeństwa</b>	Tak
<b>Programator czasu gotowania</b>	Koniec gotowania	<b>Szybki start</b>	Tak
<b>Sygnal dźwiękowy zakończenia pieczenia</b>	Tak		

## Specyfikacja techniczna



<b>Materiał wewnętrznej komory</b>	Stal nierdzewna	<b>Moc grzałki grilla</b>	1000 W
<b>Liczba poziomów pieczenia</b>	2	<b>Otwieranie drzwi</b>	Otwieranie drzwi na bok
<b>Rodzaj półki</b>	Ruszt	<b>Liczba szyb w drzwiach</b>	1
<b>Liczba źródeł oświetlenia</b>	1	<b>Termostat bezpieczeństwa</b>	Tak
<b>Rodzaj oświetlenia</b>	LED	<b>System chłodzący</b>	Statyczny
<b>Talerz obrotowy</b>	Tak	<b>Tarcza ochronna mikrofalówki</b>	Tak
<b>Talerz obrotowy - wymiary</b>	31,5 cm	<b>Automatyczne przerwanie pracy po otwarciu drzwi</b>	Tak
<b>Oświetlenie przy otwartych drzwiach</b>	Tak	<b>Wymiary netto wnętrza komory (hxwxd)</b>	206x368x328 mm
<b>Rodzaj grilla</b>	Kwarcowy	<b>Efektywna moc mikrofal</b>	900 W

## Akcesoria w standardzie

<b>Ruszt</b>	1	<b>Ramka</b>	Tak
<b>Szkoło tray</b>	10		

## Wydajność / Etykieta energetyczna









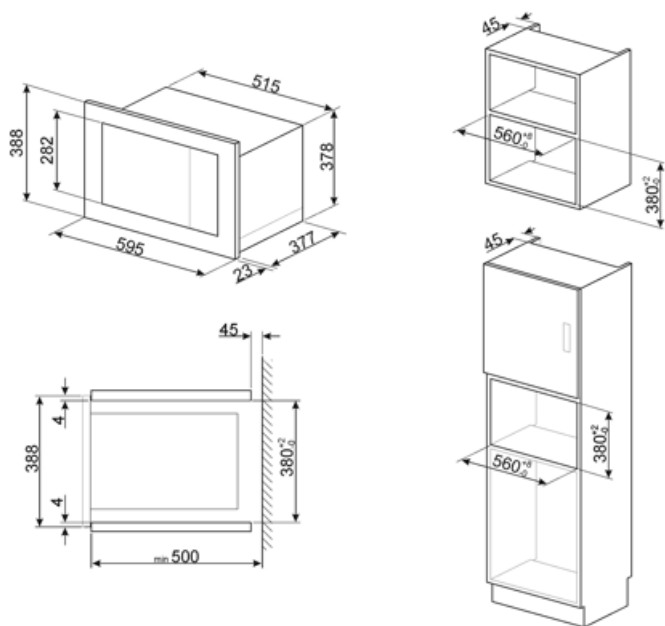





<b>Pojemność netto</b>	25 l	<b>Pojemność brutto</b>	26 l
------------------------	------	-------------------------	------

## Podłączenie elektryczne

<b>Wtyczka</b>	Nie	<b>Napięcie (V)</b>	230 V
<b>Moc nominalna</b>	1450 W	<b>Częstotliwość (Hz)</b>	50 Hz
<b>Natężenie prądu (A)</b>	6,3 A	<b>Długość przewodu zasilającego (cm)</b>	150 cm



## Słowniczek oznaczeń

-  **Blokada bezpieczeństwa:** Niektóre modele są wyposażone w blokadę bezpieczeństwa uniemożliwiającą uruchomienie urządzenia.
-  **Rozmrażanie przez podanie czasu:** Funkcja ręcznego rozmrażania. Po zakończeniu ustawionego czasu trwania funkcja zatrzymuje się.
-  **Powłoka zapobiegająca powstawaniu odcisków palców:** W większości naszych urządzeń stosowana jest, przy użyciu specjalnej technologii, powłoka zapobiegająca pozostawianiu odcisków palców na powierzchni stali nierdzewnej.
-  **Mikrofale:** Wnikając bezpośrednio w żywność, mikrofale gotują bardzo szybko i przy znacznej oszczędności energii. Nadają się do gotowania bez tłuszczu, są również w stanie rozmrażać i podgrzewać żywność bez zmiany jej pierwotnego wyglądu i aromatu. Funkcja mikrofal może być również łączona z konwencjonalnymi funkcjami ze wszystkimi wynikającymi z tego zaletami. Idealne do wszystkich rodzajów żywności.
-  **Pizza z wykorzystaniem mikrofal**
-  **Komora piekarnika posiada dwa poziomy.**
-  **Pojemność 26 l**
-  **Mikrofale:** Użycie mikrofal znacznie przyspiesza proces podgrzewania żywności.
-  **Rozmrażanie przez podanie wagi:** Automatyczna funkcja rozmrażania pozwalająca na wybranie rodzaju oraz wagi produktu. Dzięki temu piekarnik automatycznie dobiera czas trwania programu.
-  **Grill**
-  **Mikrofale + grill:** Zastosowanie grilla powoduje doskonałe przyrumienienie powierzchni potrawy. Działanie mikrofal pozwala zamiast tego na ugotowanie w krótkim czasie wewnętrznej części potrawy.
-  **Światła boczne:** Dwa przeciwległe światła boczne zwiększają widoczność wewnątrz piekarnika.
-  **Sterowanie dotykowe:** Wybrane modele piekarników, płyt kuchennych oraz okapów posiadają panele dotykowe zwiększające komfort użytkowania.