

FMI420S2

Használható mennyiség

20 l



Termékcsalád

Mikrohullámú sütő

Kategória

Beépítés

Üzembe helyezés

Kerettel

Power supply

Electric

Főzési mód

Mikrohullámú grillel

PC

Elektronikus



Programok / Funkciók

Funkciók száma

5

Teljes grill



Kiolvasztás idő szerint



Kiolvasztás súly alapján



Mikrohullámú sütő



Mikrohullámú + grill



Automatikus programok

3

Egyéb mikrohullámú funkciók

Memória

Kezelő elemek



Kijelző / óra

TFT

Nyílás

Elektromos gomb

Vezérlési beállítás
típusa

Érintésvezérlés

Opciók



Időzítő

Elektronikus

Bemutatóterem demó opció Igen

Időbeállítási
lehetőségek

Sütés befejezése

A zár/gyermekbiztonság
vezérlése Igen

Sütés vége hangjelzés

Igen

Korlátozott
energiafogyasztású
üzemmód

Igen

Gyorsindítás opció

Igen

MŰSZAKI JELLEMZŐK



Sütőtér anyaga Rozsdamentes acél
Polcok/ szintek száma 2
Polcok típusa Rúd, huzal
Lámpák száma 1
Világítás típusa Izzólámpa
Fényerősség 20 W
Forgótányér Igen
Forgótányér méretei 24.5 cm
Az ajtó kinyitásakor világít Igen

Grill típusa Kvarc
Grill – teljesítmény 1000 W
Ajtónyílás Oldalsó nyílás
Ajtóüvegek száma összesen 2
Hűtőrendszer Érintő
Mikrohullámú védelem Igen
Az ajtó kinyitásakor a mikrohullámú sütő leáll Igen
Használható sütőtér méretei (ma. x ma. x mé.) 210x305x280 mm
Mikrohullámú hatásos teljesítmény 800 W

Mellékelt tartozékok







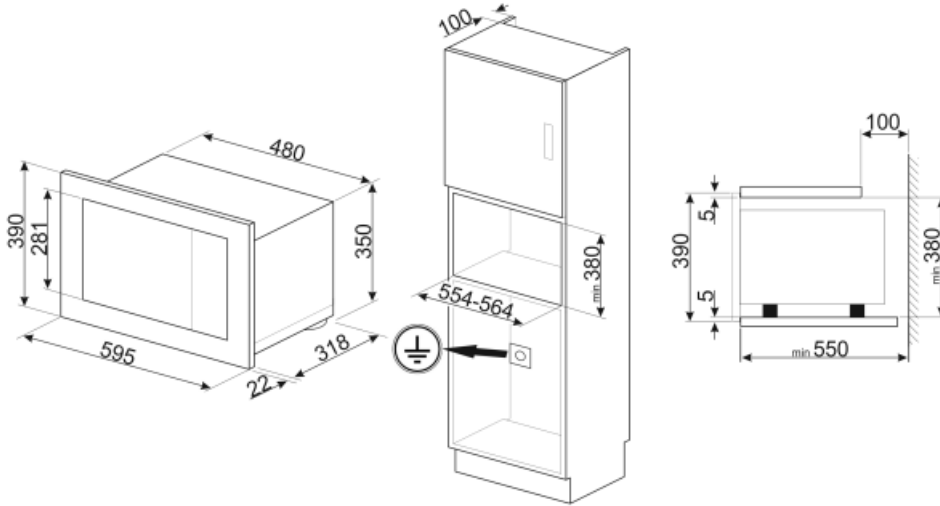
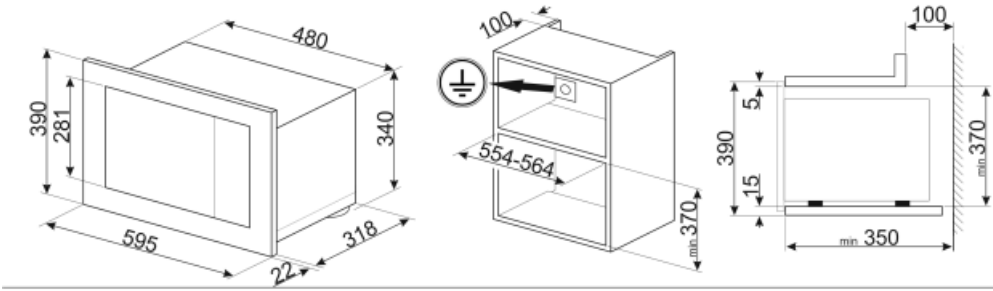



Rács 1 **Keret** Igen

Elektromos csatlakozás

Névleges teljesítmény 1300 W **Frekvencia (Hz)** 50 Hz
Jelenlegi 5,2 A **Tápkábel hossza** 150 cm
Feszültség (V) 230 V



Symbols glossary (TT)

-  Gyerekzár: néhány modell fel van szerelve a program/ciklus zárolására szolgáló eszközzel, hogy ne lehessen véletlenül megváltoztatni.
-  Kiolvasztás idő szerint: Kézi leolvasztás funkció. A beállított időtartam végén a funkció leáll.
-  Kettős üvegezésű ajtók: Üvegezett ajtók száma.
-  Mikrohullám: A mikrohullámú sütők közvetlenül az élelmiszerbe hatolva nagyon gyorsan és jelentős energiamegtakarítással főznek. Alkalmas zsír nélküli sütésre, képes kiolvasztani és felmelegíteni az ételeket anélkül, hogy megváltoztatnák eredeti megjelenésüket és aromájukat. A mikrohullámú funkció kombinálható a hagyományos funkciókkal is, az összes ebből eredő előnnyel. Ideális mindenféle ételhez.
-  A sütőtérnek 2 különböző sütési szintje van.
-  A kapacitás a sütőtérben lévő hasznos tér méretét mutatja literben.
-  A mikrohullámú energia drasztikusan lerövidíti a sütési időt és energiatakarékosságot eredményez.
-  Kiolvasztás súly alapján: Automatikus leolvasztás funkció. A rendelkezésre álló kategóriákból választhatja ki a kiolvasztandó étel típusát (HÚS – HAL – KENYÉR – DESSZERTEK) Az étel súlyának megadása után a sütő automatikusan meghatározza a megfelelő kiolvasztáshoz szükséges időt.
-  Grill: Nagyon erős hő, amely csak felülről, egy dupla fűtőelemből érkezik. A ventilátor nem aktív. Kiváló grillezési eredményt biztosít. A sütés végén használva egyenletes barnítást biztosít az ételeknek.
-  Mikrohullámú + grill elem: A grill használata az étel felületének tökéletes barnulását eredményezi. A mikrohullámok hatása pedig lehetővé teszi, hogy rövid idő alatt megfőzze az étel belső részét.
-  Érintésvezérlők: A könnyen kezelhető érintésvezérlés lehetővé teszi a készülék egyetlen gombnyomással történő programozását.