

FMI425X



Rodzina produktów
Kategoria
Rodzaj
Instalacja
Zasilanie
Metoda gotowania
Sterowanie

Kuchenka mikrofalowa
do zabudowy
do zabudowy
Całkowicie zabudowane
Elektryczne
Kuchenka mikrofalowa z funkcją grill
Elektromechaniczny



Linia wzornicza

Linia wzornicza	Selezione	Typ stali nierdzewnej	Szczotkowana
Kolor	Stal nierdzewna	Rodzaj szkła	Eclipse
Wykończenie	Powłoka odporna na powstawanie odcisków palców	Kolor nadruku	Czarny
Ramka	Tak	Drzwi	Z panelem
Materiał	Stal nierdzewna	Logo	Tłoczone

Programy / Funkcje



Liczba funkcji	5	Kuchenka mikrofalowa	Tak
Grill	Tak	Funkcja grill	Tak
Rozmrażanie przez podanie czasu	Tak	Programy automatyczne	8
Rozmrażanie przez podanie wagi	Tak	Pozostałe funkcje z użyciem mikrofal	Gotowanie wielosekcyjne

Sterowanie

Wyświetlacz / Zegar	1 LED	Pokręta	Push-push
Rodzaj sterowania	Pokręta/ przyciski	Kolor pokręteł	Efekt stali nierdzewnej
Otwieranie	Za pomocą przycisku	Kolor przycisków	Efekt stali nierdzewnej
Liczba pokręteł	1		

Opcje



Timer	Elektroniczny	Blokada sterowania / Blokada bezpieczeństwa	Tak
Programator czasu gotowania	Koniec gotowania	Szybki start	Tak
Sygnał dźwiękowy zakończenia pieczenia	Tak		

Specyfikacja techniczna

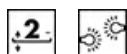

Materiał wewnętrznej komory	Stal nierdzewna	Moc grzałki grilla	1000 W
Liczba poziomów pieczenia	2	Otwieranie drzwi	Otwieranie drzwi na bok
Rodzaj półki	Ruszt	Liczba szyb w drzwiach	1
Liczba źródeł oświetlenia	1	Termostat bezpieczeństwa	Tak
Rodzaj oświetlenia	LED	System chłodzący	Statyczny
Talerz obrotowy	Tak	Tarcza ochronna mikrofalówki	Tak
Talerz obrotowy - wymiary	31,5 cm	Automatyczne przerwanie pracy po otwarciu drzwi	Tak
Oświetlenie przy otwartych drzwiach	Tak	Wymiary netto wnętrza komory (hxwxd)	206x368x328 mm
Rodzaj grilla	Kwarcowy	Efektywna moc mikrofal	900 W

Akcesoria w standardzie

Ruszt	1	Szkło tray	10
-------	---	------------	----

Wydajność / Etykieta energetyczna









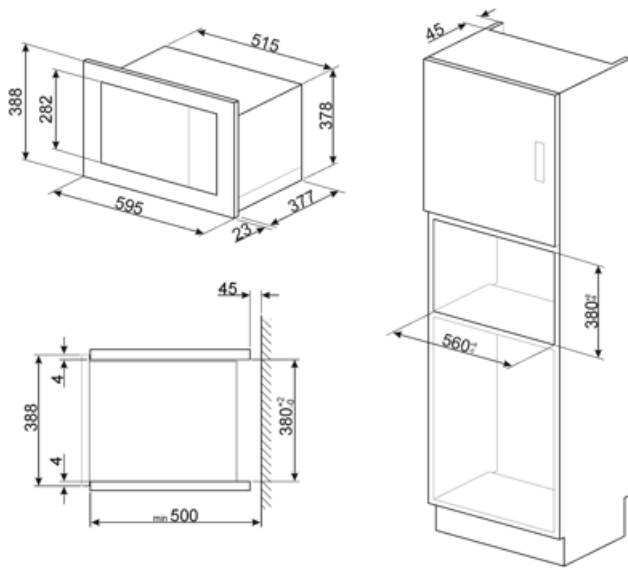



Pojemność netto	25 l	Pojemność brutto	26 l
-----------------	------	------------------	------

Podłączenie elektryczne

Wtyczka	Nie	Napięcie (V)	230 V
Moc nominalna	1450 W	Częstotliwość (Hz)	50 Hz
Natężenie prądu (A)	6,3 A	Długość przewodu zasilającego (cm)	150 cm



Słowniczek oznaczeń

-  Blokada bezpieczeństwa: Niektóre modele są wyposażone w blokadę bezpieczeństwa uniemożliwiającą uruchomienie urządzenia.
-  Rozmrażanie przez podanie czasu: Funkcja ręcznego rozmrażania. Po zakończeniu ustawionego czasu trwania funkcja zatrzymuje się.
-  Powłoka zapobiegająca powstawaniu odcisków palców: W większości naszych urządzeń stosowana jest, przy użyciu specjalnej technologii, powłoka zapobiegająca pozostawianiu odcisków palców na powierzchni stali nierdzewnej.
-  Mikrofale + grill: Zastosowanie grilla powoduje doskonałe przyrumienienie powierzchni potrawy. Działanie mikrofal pozwala zamiast tego na ugotowanie w krótkim czasie wewnętrznej części potrawy.
-  Światła boczne: Dwa przeciwległe światła boczne zwiększają widoczność wewnątrz piekarnika.
-  Pojemność 26 l
-  Mikrofale: Użycie mikrofal znacznie przyspiesza proces podgrzewania żywności.
-  Rozmrażanie przez podanie wagi: Automatyczna funkcja rozmrażania pozwalająca na wybranie rodzaju oraz wagi produktu. Dzięki temu piekarnik automatycznie dobiera czas trwania programu.
-  Grill
-  Mikrofale: Wnikając bezpośrednio w żywność, mikrofale gotują bardzo szybko i przy znacznej oszczędności energii. Nadają się do gotowania bez tłuszczu, są również w stanie rozmrażać i podgrzewać żywność bez zmiany jej pierwotnego wyglądu i aromatu. Funkcja mikrofal może być również łączona z konwencjonalnymi funkcjami ze wszystkimi wynikającymi z tego zaletami. Idealne do wszystkich rodzajów żywności.
-  Komora piekarnika posiada dwa poziomy.