

FMI425X

Usable volume

25 l



Product Family

Microwave

Category

Built-in

Installation

Fully Built-in

Tipo de energia

Eléctrico

Tipo de cozimento

Microwave with grill

Control

Electromechanical



Controls

Display / Clock

1 a LED

Type of control setting

Control knobs / buttons

Opening

Mechanical button

No. of controls

1

Design dos comandos

Comandos Push-push

Controls colour

Steel effect

Bottons Colour

Steel effect

Options



Timer

Electronic

Time-setting options

End cooking

End of cooking acoustic alarm

Yes

Limited Power

No

Consumption Mode

Showroom demo option

No

Controls Lock / Child Safety

Yes

Stop turntable option

No

Quick start option

Yes

Technical Features



Cavity material

Stainless steel

No. of shelves/ levels

2

Shelves type

Rack

No. of lights

1

Light type

Led

Light user replaceable

No

Turntable

Yes

Ceramic base

No

Grill - power

1000 W

Door opening

Side-opening

Full glass inner door

No

Total no. of door glasses

1

Safety Thermostat

Yes

Cooling system

Tangential

Microwave screen protection

Yes

Turntable dimensions	31.5 cm	Microwave stops when door is opened	Yes
Light when door is opened	Yes	Inverter	No
Grill type	Quartz	Usable cavity space dimensions (HxWxD)	206x368x328 mm
Tilting grill	No	Microwave effective power	900 W

Accessories Included







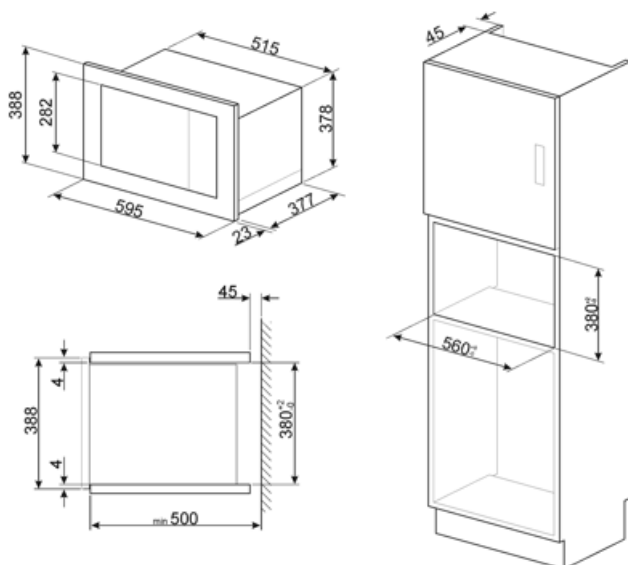



Grid	1	Frame	No
Other	No		

Electrical Connection

Plug	No	Voltage (V)	230 V
Nominal power	1450 W	Frequency (Hz)	50 Hz
Current	6,3 A	Comprimento do cabo de alimentação	150 cm



Symbols glossary

-  Bloqueio para crianças: alguns modelos estão equipados com um dispositivo para bloquear o programa/ciclo para que não possa ser acidentalmente alterado.
-  Descongelar pelo tempo: com esta função, o tempo de descongelamento dos alimentos é determinado automaticamente.
-  Aço inoxidável à prova de dedadas: O aço inoxidável à prova de dedadas mantém o aço inoxidável com um aspeto novo.
-  Micro-ondas Penetrando diretamente na comida, micro-ondas cozinham muito rapidamente e com considerável economia de energia. Adequados para cozinhar sem gordura, eles também são capazes de descongelar e aquecer alimentos sem alterar a sua aparência original e aroma. A função de micro-ondas também pode ser combinada com funções convencionais com todas as vantagens resultantes. Ideal para todos os tipos de alimentos.
-  Luzes laterais: Duas luzes laterais opostas aumentam a visibilidade dentro do forno.
-  A capacidade indica a quantidade de espaço útil no compartimento do forno em litros.
-  A energia de micro-ondas encurta drasticamente os tempos de cozimento e produz economia de energia.
-  Descongelar pelo peso: Com esta função, o tempo de descongelamento é determinado
-  Elemento de grelha O uso de grelha dá excelentes resultados ao cozinhar carne de porções médias e pequenas, especialmente quando combinada com uma rotisseria (sempre que possível). Também é ideal para cozinhar salsichas e bacon.
-  Micro-ondas + elemento de grelha: O uso da grelha resulta em um perfeito escurecimento da superfície dos alimentos. A ação de micro-ondas permite em vez de cozinhar em pouco tempo a parte interna do alimento.
-  O compartimento do forno tem 2 níveis de cozimento diferentes.

Benefit (TT)

Automatic programmes

Preset programmes to simplify use and improve efficiency

Child control lock

Thanks to the child safety lock, the microwave provides peace of mind for parents while improving overall safety in the home environment

Quick start

One-touch cooking and heating start-up with the Quick Start option for a simple and intuitive user experience