

FMI425X



Familia de produse
Categorie
Installation type
Instalare
Alimentare cu energie
Metodă de gătit
Control

Microunde
Încorporat
Încorporat
Complet încorporat
Electric
Cuptor cu microunde cu grătar
Electromecanică



Estetică

Estetică	Selezione	Tip de oțel	Periat
Culoare	Oțel inoxidabil	Tip sticlă	Eclipsă
Finisaj	Rezistent la degete	Serigraphy colour	Black
Cadru	Da	Ușă	Cu panou
Material	Oțel inoxidabil	Logo	Embossed

Program / Funcții



Nr. de funcții	5	Microunde	Da
Grătar complet	Da	Cuptor cu microunde + grătar	Da
Dezghețare în funcție de timp	Da	Programe automate	8
Dezghețare în funcție de greutate	Da	Alte funcții ale microundelor	Gătit în mai multe sesiuni

Comenzi

Afișare/ceas	1 a LED	Control knobs	Push-push
Tip de setare de control	Butoane rotative / butoane de control	Controlează culoarea	Efectul oțelului
Deschidere	Buton mecanic	Culoare Butoane	Efectul oțelului
Nr. de controale	1		

Opțiuni



Temporizatorul	Electronic	Control blocare/Siguranța copilului	Da
Opțiuni de stabilire a orei	Încheiere gătit		
Sfârșitul alarmei acustice de gătit	Da	Opțiunea de pornire rapidă	Da

Caracteristici tehnice



Material cavitate	Oțel inoxidabil	Gril – Putere	1000 W
Nr. rafturi/niveluri	2	Deschidere uși	Deschidere laterală
Tip rafturi	Raft	Nr. total de uși de sticlă	1
Nr. lumini	1	Termostat de siguranță	Da
Tip lumină	LED	Sistemul de răcire	Tangențial
Masă rotativă	Da	Protecția ecranului cu microunde	Da
Dimensiuni placă turnantă	31,5 cm	Cuptorul cu microunde se oprește atunci când ușa este deschisă	Da
Lumină atunci când ușa este deschisă	Da	Dimensiuni spațiu cavitate utilizabilă (ÎxLxA)	206x368x328 mm
Tip grătar	Cuarț	Putere efectivă cuptor cu microunde	900 W

Accesorii incluse

Grilă	1
-------	---

Etichetă performanță/energie









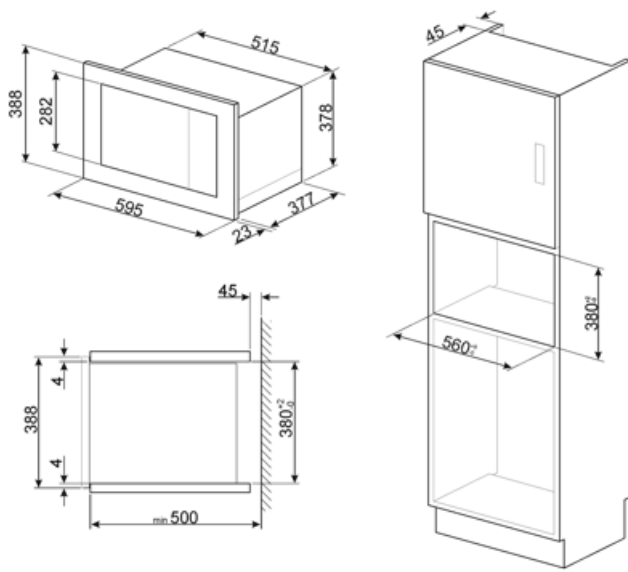



Volum utilizabil	25 l	Volum brut	26 l
------------------	------	------------	------

Conexiune electrică

Ștecher	Nu	Tensiune (V)	230 V
Putere nominală	1450 W	Frecvență (Hz)	50 Hz
Curent	6,3 A	Lungimea cablului de alimentare	150 cm



Symbols glossary

-  Blocarea copiilor: unele modele sunt echipate cu un dispozitiv de blocare a programului/ciclului, astfel încât acesta să nu poată fi schimbat accidental.
-  Dezghețați în funcție de oră: Funcție de dezghețare manuală. La sfârșitul duratei stabilite, funcția se oprește.
-  Oțel Inoxidabil rezistent la amprentă: Oțelul inoxidabil rezistent la amprentă menține aspectul oțelului inoxidabil ca nou.
-  Microunde: Pătrunzând direct în alimente, cuptoarele cu microunde gătesc foarte repede și cu economii considerabile de energie. Potrivit pentru gătit fără grăsime, acestea sunt, de asemenea, capabile să dezghețe și să încălzească alimentele fără a modifica aspectul și aroma originală. Funcția de microunde poate fi, de asemenea, combinată cu funcțiile convenționale, cu toate avantajele rezultate. Ideal pentru toate tipurile de alimente.
-  Lumini laterale: Două lămpi laterale opuse cresc vizibilitatea în interiorul cuptorului.
-  Capacitatea indică cantitatea de spațiu utilizabil în cavitatea cuptorului în litri.
-  Energia microundelor scurtează dramatic timpul de gătit și produce economii de energie.
-  Dezghețare în funcție de greutate: Funcție de dezghețare automată. Alegeți tipul de aliment care urmează să fie dezghețat din categoriile disponibile (CARNE – PEȘTE – PÂINE – DESERTURI) După introducerea greutății alimentelor, cuptorul definește automat timpul necesar pentru o dezghețare corectă.
-  Grătar: Căldură foarte intensă care vine doar de sus, de la un element de încălzire dublu. Ventilatorul nu este activ. Oferă rezultate excelente de prăjire și gratinare. Folosit la sfârșitul gătitului, asigură rumenirea uniformă mâncărilor.
-  Cuptor cu microunde + element grătar: Utilizarea grătarului duce la o rumenire perfectă a suprafeței alimentelor. Acțiunea cuptoarelor cu microunde permite în loc de gătit într-un timp scurt partea internă a alimentelor.
-  Cavitatea cuptorului are 2 niveluri diferite de gătit.