

FMI625CN

נפח שמיש

25 l



משפחת מוצרים

קטגוריה

התקנה

אספקת חשמל

שיטת בישול

בקרה

מיקרוגל

מובנה

מובנה לחלוטין

חשמלי

מיקרוגל משולב

אלקטרוני

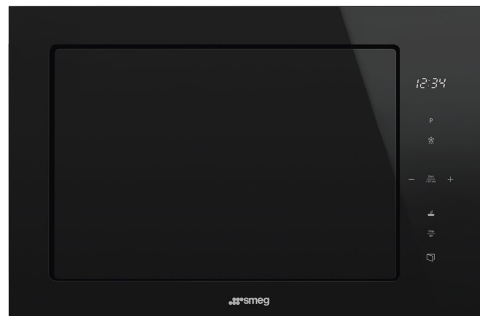

למשפחת תנורים



צג/שעון

סוג הגדרת בקרות

נורית אחת

שליטה במגע

פתח

לחצן חשמלי

אפשרויות



טיימר

אפשרויות הגדרת זמן

צליל התרעה לסיום הבישול

אלקטרוני

סיום בישול

כן

נעילת בקרות / בטיחות ילדים

כן

אפשרות להתחלה מהירה

כן

מאפיינים טכניים



חומר תא התנור

מספר המדפים/רמות

סוג המדפים

מס' נורות

סוג נורה

צלחת מסתובבת

מידות צלחת מסתובבת

אור כשהדלת פתוחה

סוג גריל

גריל - הספק

נירוסטה

2

ארון

1

נורית

כן

31.5 cm

כן

גוף חימום

1100 W

גוף חימום מעגלי - הספק

2500 W

פתח דלת

Side-opening

מס' כולל של דלתות

1

זכוכית

תרמוסטט בטיחות

כן

מערכת קירור

משיק

מגן מסך מיקרוגל

כן

המיקרוגל נכבה כשהדלת נפתחת

כן

מידות תא תנור לשימוש (ע"א X ג)

206x368x328 mm

אביזרים כלולים







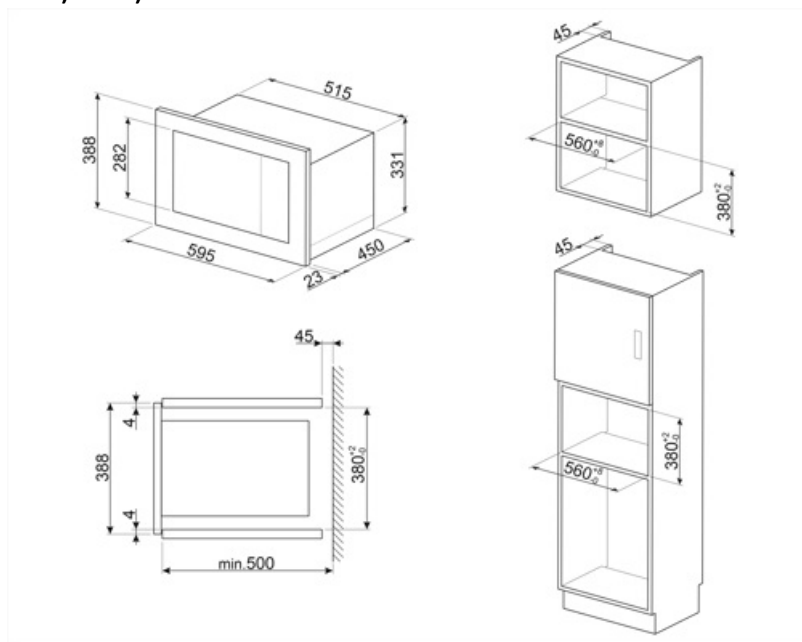





רשת	1	מסגרת	כן
-----	---	-------	----

חיבור חשמלי

הספק נקוב	2500 W	תדר (Hz)	50 Hz
זרם	11 A	אורך כבל חשמל	150 cm
(מתח (וולט	230 V		



Symbols glossary

	נעילת ילדים: חלק מהדגמים מצוידים במתקן לנעילת התוכניות/מחזורים כך שלא ניתן לשנותם באקראי.		מיקרוגל משולב: תנור זה אפשר לשלב שתי דרכים שונות לבישול (מסורתית עם מיקרוגלים). תנורים משולבים מגדילים את הזדמנויות הבישול ומעניקים גמישות מרבית למכשירי חשמל ביתיים.
	אנרגיית מיקרוגל מקצרת משמעותית את זמני הבישול ותורמת לחיסכון בחשמל.		הפשרה לפי זמן: פונקציה זו קובעת אוטומטית את זמן ההפשרה של מזונות שונים.
	מעגלי + גריל: מעגלי עם אלמנט עליון או גריל: זהה למאוורר עם אלמנט עליון עם מהירות הבישול הנוספת של המעגלי, מושלם למנות עם ציפוי פריך. בשימוש עם גריל, המזון יושחם מהר יותר.		אלמנט גריל: שימוש בגריל מעניק תוצות מצוינות בעת בישול בשר במנות בינוניות או קטנות, במיוחד בשילוב עם שיפוד (אם אפשר). מושלם גם לבישול נקניקות ובייקון.
	מיקרוגל: חודר ישירות למזון, מיקרוגלים מבשלים מהר מאוד בתוך חיסכון משמעותי בחשמל. מתאים לבישול ללא שומן, מסוגלים גם להפשיר ולחמם מזון ללא שינוי המראה והניחוח המקוריים שלו. ניתן לשלב את פונקציית המיקרוגל עם פונקציות רגילות וכל היתרונות שנובעים מכך. מושלם לכל סוגי המזון.		בישול תוך שימוש בו-זמני בגוף החימום בשילוב עם המאוורר והמיקרוגל.
	מיקרוגל + אלמנט גריל: השימוש בגריל יוצר השחמה מושלמת של המשטח החיצוני של המזון. פעולת המיקרוגל מאפשרת בישול בזמן קצר של החלק הפנימי של המזון.		תאורת צד: שתי תאורות בצדדים מנוגדים משפרות את הראות בתוך התנור.
	לתא התנור 2 רמות בישול שונות.		בקרות במגע: בקרות מגע קלות לשימוש מאשרות לתכנת את המכשיר בנגיעה בלחצן.
	הקיבולת מציינת את החלל השימושי בתא התנור בליטרים.		

Benefit (TT)

Electronic control

Timely temperature management and heat uniformity

Touch control

Easy operation of the display and cooking by touch

Automatic programmes

Preset programmes to simplify use and improve efficiency

Child control lock

Thanks to the child safety lock, the microwave provides peace of mind for parents while improving overall safety in the home environment

Quick start

One-touch cooking and heating start-up with the Quick Start option for a simple and intuitive user experience