

FMI625CN

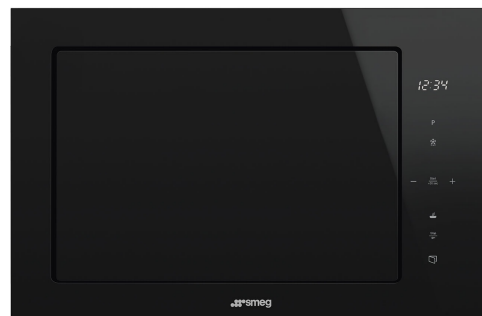

Rodzina produktów
Kategoria
Rodzaj
Instalacja
Zasilanie
Metoda gotowania
Sterowanie

Kuchenka mikrofalowa
do zabudowy
do zabudowy
Całkowicie zabudowane
Elektryczne
Z funkcją mikrofal
Elektroniczne



Linia wzornicza

Linia wzornicza	Dolce Stil Novo	Rodzaj szkła	Eclipse
Kolor	Czarny	Kolor nadruku	Biały
Ramka	Tak	Drzwi	Pełne szkło
Materiał	Szkło	Logo	Wstawiane

Programy / Funkcje



Liczba funkcji	6	Funkcja grill	Tak
Termoobieg + grill	Tak	Mikrofałe + termoobieg	Tak
Grill	Tak	Programy automatyczne	10
Rozmrażanie przez podanie czasu	Tak	Pozostałe funkcje z użyciem mikrofal	Gotowanie wielosekcyjne
Kuchenka mikrofalowa	Tak		

Sterowanie



Wyświetlacz / Zegar	1 LED	Otwieranie	Przycisk elektryczny
Rodzaj sterowania	Dotykowe sterowanie elektroniczne		

Opcje



Timer	Elektroniczny	Blokada sterowania / Blokada bezpieczeństwa	Tak
Programator czasu gotowania	Koniec gotowania	Szybki start	Tak
Sygnał dźwiękowy zakończenia pieczenia	Tak		

Specyfikacja techniczna

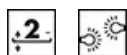

Materiał wewnętrznej komory	Stal nierdzewna	Moc grzałki pierścieniowej	2500 W
Liczba poziomów pieczenia	2	Otwieranie drzwi	Otwieranie drzwi na bok
Rodzaj półki	Ruszt	Liczba szyb w drzwiach	1
Liczba źródeł oświetlenia	1	Termostat bezpieczeństwa	Tak
Rodzaj oświetlenia	LED	System chłodzący	Statyczny
Talerz obrotowy	Tak	Tarcza ochronna mikrofalówki	Tak
Talerz obrotowy - wymiary	31,5 cm	Automatyczne przerwanie pracy po otwarciu drzwi	Tak
Oświetlenie przy otwartych drzwiach	Tak	Wymiary netto wnętrza komory (hxwx d)	206x368x328 mm
Rodzaj grilla	Grzałka	Efektywna moc mikrofal	900 W
Moc grzałki grilla	1100 W		

Akcesoria w standardzie

Ruszt	1	Ramka	Tak
Szkło tray	10		

Wydajność / Etykieta energetyczna















Pojemność netto	25 l	Pojemność brutto	26 l
-----------------	------	------------------	------

Podłączenie elektryczne

Wtyczka	Nie	Napięcie (V)	230 V
Moc nominalna	2500 W	Częstotliwość (Hz)	50 Hz
Natężenie prądu (A)	11 A	Długość przewodu zasilającego (cm)	150 cm



Słowniczek oznaczeń

- | | | | |
|--|---|---|---|
|  | Blokada bezpieczeństwa: Niektóre modele są wyposażone w blokadę bezpieczeństwa uniemożliwiającą uruchomienie urządzenia. |  | Piekarnik elektryczny z funkcją mikrofal: Piekarnik ten pozwala na połączenie dwóch różnych metod przygotowywania potraw - tradycyjnego, jak i przy użyciu mikrofal. Umożliwia to znaczne zwiększenie ilości metod przygotowywania potraw i zapewnia maksymalną elastyczność przy wyborze odpowiedniego urządzenia. |
|  | Mikrofałe: Użycie mikrofal znacznie przyspiesza proces podgrzewania żywności. |  | Rozmrażanie przez podanie czasu: Funkcja ręcznego rozmrażania. Po zakończeniu ustawionego czasu trwania funkcja zatrzymuje się. |
|  | Termoobieg + grill |  | Grill |
|  | Mikrofałe: Wnikając bezpośrednio w żywność, mikrofałe gotują bardzo szybko i przy znacznej oszczędności energii. Nadają się do gotowania bez tłuszczu, są również w stanie rozmrażać i podgrzewać żywność bez zmiany jej pierwotnego wyglądu i aromatu. Funkcja mikrofal może być również łączona z konwencjonalnymi funkcjami ze wszystkimi wynikającymi z tego zaletami. Idealne do wszystkich rodzajów żywności. |  | Mikrofałe + termoobieg |
|  | Mikrofałe + grill: Zastosowanie grilla powoduje doskonałe przyrumienienie powierzchni potrawy. Działanie mikrofal pozwala zamiast tego na ugotowanie w krótkim czasie wewnętrznej części potrawy. |  | Światła boczne: Dwa przeciwległe światła boczne zwiększają widoczność wewnątrz piekarnika. |
|  | Komora piekarnika posiada dwa poziomy. |  | Sterowanie dotykowe: Wybrane modele piekarników, płyt kuchennych oraz okapów posiadają panele dotykowe zwiększające komfort użytkowania. |
|  | Pojemność 26 l | | |