

FMI625CN



Rad výrobkov

Kategória

Installation type

Inštalácia

Elektrické napájanie

Spôsob varenia

Ovládanie

Mikrovlnné rúry

Vstavaný

Vstavaný

Plne vstavaný

Elektrický

Kombinovaná mikrovlnná rúra

Elektronický

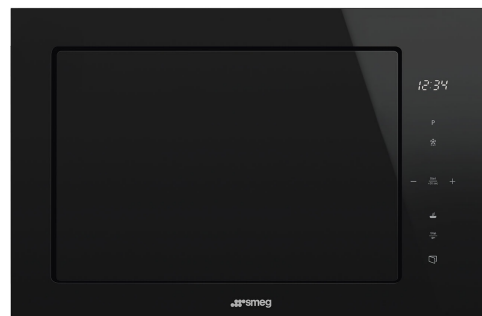

Estetica

Estetica

Dolce Stil Novo

Farba

Čierna

Rám

Áno

Materiál

Sklo

Typ skla

Serigraphy colour

Dvierka

Logo

Zatmenie

White

Plne presklený

Applied

Programy / funkcie



Počet funkcií

6

Kruhové výhrevné teleso + ventilátor

Áno

Plný gril

Áno

Rozmrazovanie podľa času

Áno

Mikrovlnné rúry

Áno

Mikrovlny + gril

Áno

Mikrovlny + kruhové výhrevné teleso + ventilátor

Áno

Automatické programy

10

Ďalšie funkcie mikrovlnnej rúry

Varenie multi-session

Ovládače



Displej/Hodiny

LED 1 a

Typ nastavenia ovládačov

Dotykové ovládanie

Otvor

Elektrické tlačidlo

Možnosti



Časovač	Elektronický	Uzamknutie ovládačov/detská poistka	Áno
Možnosti časového nastavenia	Konečné varenie	Možnosť rýchly štart	Áno
Koniec akustického alarmu pri varení	Áno		

Technické údaje



Materiál vnútorného priestoru	Nehrdzavejúca oceľ	Kruhové výhrevné teleso – výkon	2500 W
Počet políc/úrovní	2	Otváranie dvierok	Posuvné otváranie
Typ políc	Regál	Celkový počet skiel dvierok	1
Počet svetiel	1	Bezpečnostný termostat	Áno
Typ osvetlenia	LED	Chladiaci systém	Tangenciálny
Otočný tanier	Áno	Ochrana obrazovky mikrovlnnej rúry	Áno
Rozmery otočného taniera	31,5 cm	Mikrovlnná rúra sa zastaví, keď sa otvoria dvierka	Áno
Svetlo, keď sú otvorené dvierka	Áno	Rozmery užitočného vnútorného priestoru (VxŠxH)	206x368x328 mm
Typ grilu	Výhrevné teleso	Účinný výkon mikrovln	900 W
Gril – výkon	1100 W		

Vrátane príslušenstva

Mriežka	1	Rám	Áno
----------------	---	------------	-----

Energetický štítok









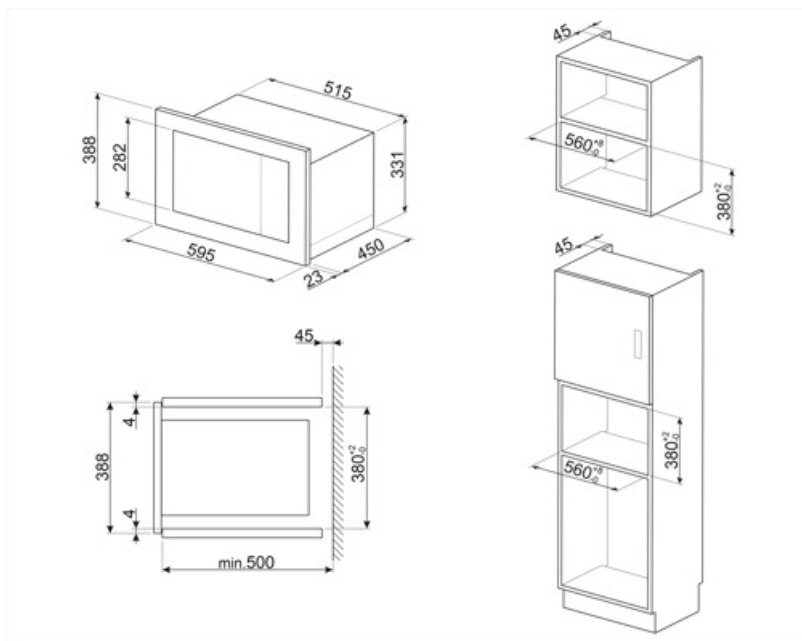





Užitočný objem	25 l	Hrubý objem	26 l
-----------------------	------	--------------------	------

Elektrické pripojenie

Zátka	Nie	Napätie (V)	230 V
Menovitý výkon	2500 W	Frekvencia (Hz)	50 Hz
Prúd	11 A	Dĺžka napájacieho kábla	150 cm



Symbols glossary

-  Detská poistka: niektoré modely sú vybavené zariadením na zablokovanie programu/cyklu, aby sa nedal nechtiac zmeniť.
-  Mikrovlnná energia výrazne znižuje čas varenia a zaručuje úsporu energie.
-  Kruhové výhrevné teleso + gril: Kruhové výhrevné teleso s vrchným výhrevným telesom alebo grilom: Podobné ako ventilátor s vrchným telesom s pridanou varnou rýchlosťou kruhového výhrevného telesa, ideálne pre jedlá s chrumkavými prísadami navrchu. Pri používaní s grilom potraviny sa rýchlejšie upečú dozlatista.
-  Varenie so súčasným používaním výhrevného telesa v kombinácii s ventilátorom a prívodom mikrovln.
-  Mikrovlny: Mikrovlny prenikajú priamo do potravín a umožňujú veľmi rýchle varenie s výraznou úsporou energie. Vhodné na varenie bez tuku, aj na rozmrazovanie a ohrievanie potravín bez toho, aby sa zmenil ich pôvodný vzhľad a vôňa. Funkcia mikrovlnnej rúry sa dá tiež skombinovať s konvenčnými funkciami so všetkými príslušnými výhodami. Ideálne pre všetky druhy potravín.
-  Vnútorý priestor rúry má 2 rôzne úrovne varenia.
-  Kapacita určuje využiteľný objem vo vnútornom priestore rúry v litroch.
-  Kombinované mikrovlny: Táto rúra umožňuje kombinovať dva rôzne spôsoby varenia (tradičné a mikrovlnné). Kombinované rúry zvyšujú možnosti pri varení, a zároveň poskytujú maximálnu flexibilitu domácich spotrebičov.
-  Rozmrazovanie podľa času: Funkcia manuálne rozmrazovanie. Po uplynutí nastaveného času sa funkcia zastaví.
-  Gril: Veľmi intenzívne teplo vychádzajúce iba sponad dvojitého výhrevného telesa. Ventilátor nie je aktivovaný. Poskytuje vynikajúce výsledky pri grilovaní a zapekaní. Používa sa na konci varenia, jedlo je rovnomerne upečené dozlatista.
-  Mikrovlnná rúra + výhrevné teleso grilu: Pri používaní grilu sa dosahuje dokonale zlatistý povrch potravín. Vďaka pôsobeniu mikrovln sa zase veľmi rýchlo uvarí vnútorná časť potravín.
-  Bočné svetlá: Dve bočné svetlá oproti sebe výrazne zvyšujú viditeľnosť v rúre.
-  Dotykové ovládanie: Vďaka jednoduchému dotykovému ovládaniu sa dá spotrebič naprogramovať stlačením jedného tlačidla.