

FMIA120B1

Nutzbares Garraumvolumen 20 l



Produktfamilie Mikrowelle
 Produktkategorie Einbaugerät
 Installation Mit Rahmen
 Energiequelle Elektrisch
 Garmethode Mikrowelle + Grill
 Regelung des Garraums Elektronisch



Bedienelemente



Display-Technologie TFT
 Bedienelemente Touch-Control
 Türöffnung Über Taste

Optionen



Zeitschaltautomatik Elektronisch
 Programmierung der Garzeit Garzeit-/Programmende
 Akustisches Signal bei Garzeitende Ja
 Leistungsbegrenzung Ja
 Demo-Mode Showroom-Funktion Ja
 Tastensperre/ Kindersicherung Ja
 Funktion Quick Start Ja

Technische Eigenschaften



Material Garraum Edelstahl
 Anzahl der Beleuchtungen 1
 Art der Beleuchtung Glühlampe
 Leistung der Beleuchtung 20 W
 Glas-Drehteller Ja
 Drehteller Ø 24.5 cm
 Leistung des Grills 1000 W
 Türöffnung Türöffnung seitlich
 Anzahl der Türverglasungen 2
 Kühlsystem Kühlgebläse
 Mikrowellen-Schutzschild Ja

Garraumbeleuchtung bei Türöffnung	Ja	Sicherheitsabschaltung der Mikrowelle bei Türöffnung	Ja
Art des Grills	Quarz	Nutzabmessungen des Garraums (HxBxT)	210x305x305 mm
		Effektive Mikrowellenleistung	800 W

Serienzubehör







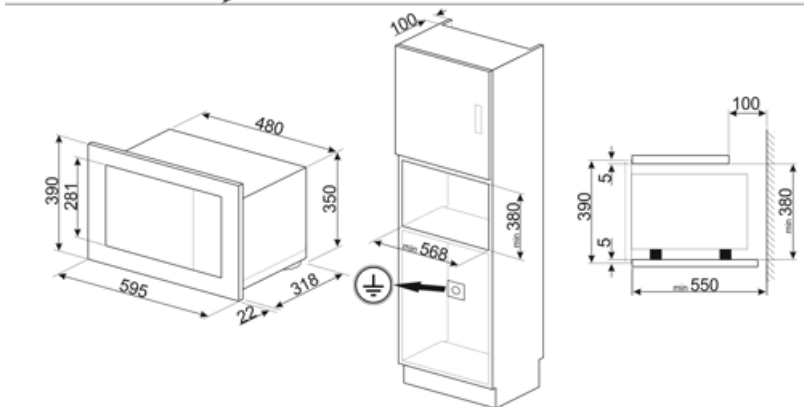
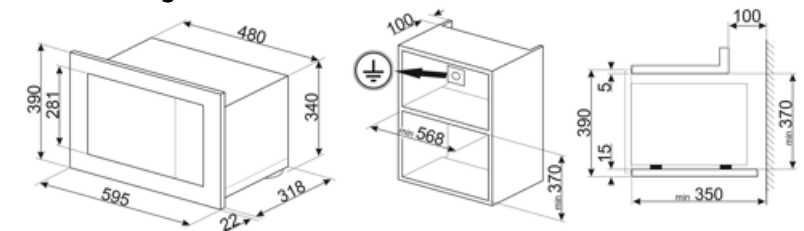



Erhöhter Rundrost	1	Einbaurahmen	Ja
-------------------	---	--------------	----

Elektrischer Anschluss

Netzstecker	(I) Australien	Spannung	230 V
Elektrischer Gesamtanschlusswert	1200 W	Frequenz	50 Hz
Absicherung	5,2 A	Länge Netzkabel	150 cm



Symbols glossary

- | | | | |
|--|--|---|---|
|  | Kindersicherung: Eine Tastensperre, die einen ungewollten Zugriff auf die Funktionen verhindert. |  | Die Mikrowelle verkürzt die Garzeiten erheblich und spart Energie. |
|  | Abtauen nach Zeit: Manuelle Abtaufunktion. Nach Ablauf der eingestellten Dauer wird die Funktion automatisch beendet. |  | Auftauen nach Gewicht: Automatische Auftaufunktion. Sie wählen einfach die Speise aus den verfügbaren Kategorien: FLEISCH - FISCH - BROT - DESSERT. Nachdem Sie das Gewicht der Speise eingegeben haben, berechnet der Backofen automatisch die erforderliche Z |
|  | Doppelt verglaste Tür: Anzahl der verglasten Türen. |  | Großflächengrill: sehr intensive Erhitzung nur von oben durch ein doppeltes Heizelement. Hervorragend geeignet zum Grillen und Gratinieren. Er wird am Ende des Garvorgangs verwendet und sorgt für eine gleichmäßige Bräunung der Speisen. |
|  | Mikrowelle: Die Mikrowellen dringen direkt in die Lebensmittel ein und garen diese sehr schnell und mit deutlicher Energieeinsparung. Sie eignen sich zum Garen ohne Fett und können auch Lebensmittel auftauen und erwärmen, ohne ihr ursprüngliches Aussehen |  | Mikrowelle + Grill: Die Verwendung des Grills führt zu einer perfekten Bräunung der Oberfläche der Gerichte. Die Wirkung der Mikrowellen ermöglicht es, in kurzer Zeit im Kern zu garen. |
|  | Touch Control: mit der benutzerfreundlichen Touch-Bedienung lässt sich das Gerät per Fingertipp sehr leicht bedienen. |  | Nutzvolumen 21 l: umfasst die nutzbare Fläche des Garraums in Litern. |

Benefit (TT)

Electronic control

Timely temperature management and heat uniformity

Touch control

Easy operation of the display and cooking by touch

Automatic programmes

Preset programmes to simplify use and improve efficiency

Child control lock

Thanks to the child safety lock, the microwave provides peace of mind for parents while improving overall safety in the home environment

Quick start

One-touch cooking and heating start-up with the Quick Start option for a simple and intuitive user experience