

FMIU330X



Familia	Microondas
Categoría	De integracion
Tipo de instalación	De integracion
Instalación	Con marco
Alimentación	Eléctrico
Sistema de cocción	Microondas
Control	Electromecánico



Estética

Estética	Clásica	Material	Inox
Color	Acero inoxidable	Tipo de inox	Satinado
Acabado	Anti-huellas	Logo	Embutido
Marco	Sí		

Programas/Funciones



N.º de funciones	1	Microondas	Sí
Descongelación por tiempo	Sí	Recetas preajustadas	32
Descongelación por peso	Sí	Programas automáticos	6

Mandos



Pantalla/Reloj	1 de LED	Apertura	Mando mecánico
Tipo de dispositivos de regulación de mandos	Touch control		

Opciones



Programador de tiempo	Electrónico
-----------------------	-------------

Opciones de programación tiempo	Inicio y fin	Opción Show Room Demo	Sí
Alarma acústica de fin de cocción	Sí	Bloqueo de teclas/Modo seguridad para niños	Sí
Opción de limitador de potencia	Sí	Opción Quick Start	Sí

Características técnicas

Material de la cavidad	Esmalte	Termostato de seguridad	Sí
N.º de luces	1	Sistema de enfriamiento	Tangencial
Plato giratorio	Sí	Filtro protector microondas	Sí
Dimensiones plato giratorio	40,6 cm	Interrupción microondas al abrir la puerta	Sí
Encendido de la luz al abrir la puerta	Sí	Potencia de salida útil microondas	1100 W
N.º de vidrios de puerta total	1		

Prestaciones/Etiqueta energética

Volumen útil	56 l
--------------	------

Conexión eléctrica

Enchufe	(A) USA y México	Tensión (V)	120 V
Datos nominales de conexión eléctrica	1500 W	Frecuencia	60 Hz
Corriente	13 A	Largo del cable de alimentación	107 cm

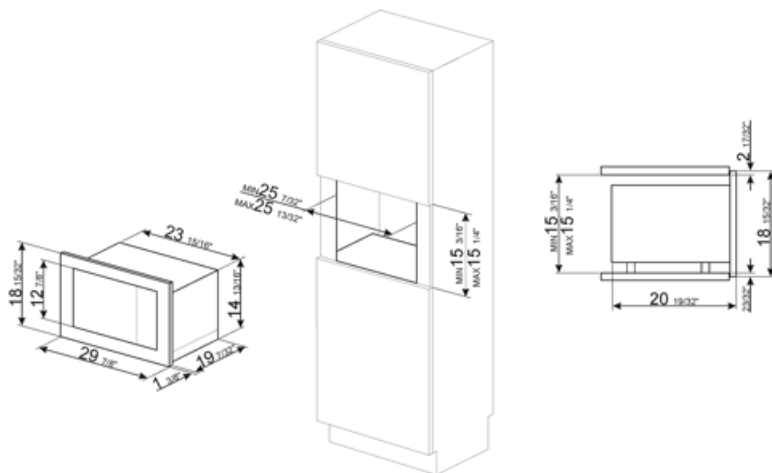







Compatible Accessories

MTK330X

Trim kit for free-standing microwaves 30"



Symbols glossary

- | | |
|---|---|
|  <p>Bloqueo de control: la opción de bloqueo de mandos, presente en diferentes tipos de productos, le permite bloquear todas las funciones y programas establecidos, así como los controles, para una seguridad total, especialmente en presencia de niños.</p> |  <p>El horno microondas permite cocinar en muy poco tiempo y con un considerable ahorro de energía, sin necesidad de precalentamiento.</p> |
|  <p>Descongelar por tiempo: con esto los tiempos de descongelación de alimentos se determinan automáticamente.</p> |  <p>Descongelar por peso: con esta función necesaria para descongelar, se determinan automáticamente una vez que se ha establecido el peso del alimento a descongelar.</p> |
|  <p>Microondas: al penetrar directamente en los alimentos, las microondas permiten cocinar en muy poco tiempo y con un considerable ahorro de energía. Adecuado para cocinar sin grasa, también están indicados para descongelar y calentar alimentos, manteniendo intactos tanto el aspecto original como la fragancia. Incluso la función de microondas se puede combinar con funciones tradicionales, con todas las ventajas que se derivan de ella. Ideal para todo tipo de comida.</p> |  <p>Mandos Touch Control: presentes en algunos modelos de hornos, placas, campanas y lavavajillas, activan la función con un simple toque.</p> |