

FQ55FKDD



Familia	Frigorífico
Instalación	Libre instalación
Categoría	2P + 2C
Ancho de referencia	Higher than 80 cm
Altura de referencia	160 - 200 cm
Sistema Total No - Frost	Sí
Sistema de refrigeración	Total No Frost
Descongelación	Automático
Tipo de bisagra	Estándar
Código EAN	8017709364922



Estética



Estética	Universal	Color laterales	Negro
Color	Negro efecto Inox	Logo	Insertado
Diseño	Plato	Color del perfil de los estantes de la puerta	Plata
Material de la puerta	Chapa	Color del perfil de los cajones	Plata
Tirador	Integrada	Color del perfil del estante de vidrio	Plata
Color logo	Cromo	Pantalla	LED
Material de los laterales	Acero	Posición display	Externo

Instalación compartimento frigorífico



Number of compartments	3	Estante cubre cajón para la verdura	Sí
Compartment types	Low temperature compartment, Fruit and vegetable compartment	Tipología estante cubre cajón de verduras	Vidrio
Número estantes regulables	2	Nº de Luces	1
Número de cajones fruta y verdura	2	Compartimento baja temperatura	Sí
Shelves material	Vidrio	Iluminación interna frigorífico	Sí
Tipo de cajón	Railes deslizables	Tipo de iluminación interior frigorífico	LED

Contrapuerta compartimento frigorífico

Número compartimentos de puerta regulables	4	Número de compartimento portabotellas	2
--	---	---------------------------------------	---

Otros equipos frigorífico



Humidity Control	Sí	Multiflow	Sí
Accesorios	Huevera	Ventilador	Sí

Instalación compartimento congelador

Número de cajones	2	Iluminación interna congelador	Sí
-------------------	---	--------------------------------	----

Otros equipos congelador



Accesorios	1 cubitera	Zona de congelación rápida	Sí
------------	------------	----------------------------	----

Otras características técnicas



Funciones pantalla	Holiday, Congelación rápida
Tecla congelación rápida	Sí
Alarma apertura puerta	Acústica
Tipo de control de la temperatura	Electrónico
Número de compresores	1
Tipo de gas refrigerante	R600a
Tipo de compresor	Compresor Inverter
Agente espumante	Ciclopentano

Rendimiento / Etiqueta energética - Reg. 2019

			
Consumo anual de energía	242 kWh/a	Rumorosidad	35 dB(A) re 1 pW
Clase de eficiencia energética del modelo	D	Autonomía de conservación sin energía eléctrica	14 h
Airborne acoustical noise emission class	B	4 estrellas - Capacidad congelación	10.4 kg/24h
		Clase climática	SN, T

Volumen neto total	510 l	EEl	80 %
Volumen total del compartimento congelador	157 l		
Volumen total compartimento frigorífico	353 l		

Conexión eléctrica







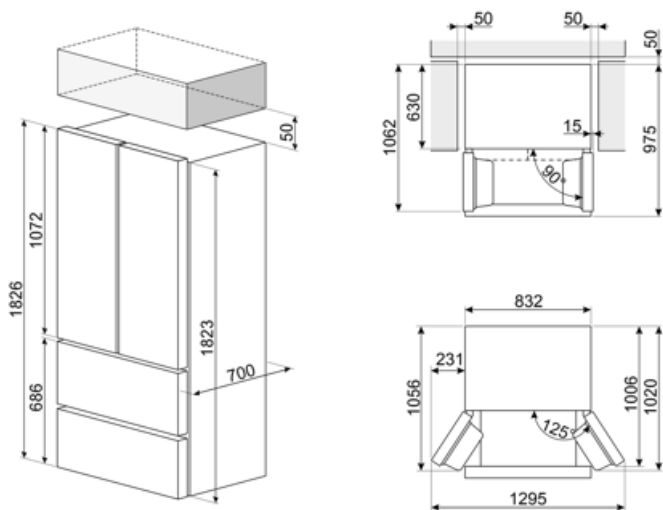

Datos nominales de conexión eléctrica	160 W	Frecuencia (Hz)	50 Hz
Corriente	0.9 A	Longitud del cable de alimentación	193 cm
Tensión	220-240 V	Enchufe	Schuko (F;E)

Datos logísticos

Ancho del producto (mm)	832 mm	Ancho del producto con apertura máxima de puertas	1326 mm
Profundidad sin tirador	700 mm	Profundidad del producto con tirador	780 mm
Altura con patas	1823 mm	Profundidad del producto con la puerta abierta a 90°	1072 mm



Symbols glossary

- | | | | |
|--|---|---|---|
|  | Descongelación automática: todos los modelos de refrigerador están equipados con descongelación automática en el compartimiento del refrigerador. |  | Clase eficiencia energética D |
|  | Pantalla LED: para optimizar el rendimiento y simplificar el uso del aparato tanto como sea posible, algunas lavadoras y refrigeradores están equipados con una pantalla LED que le permite ver el estado operativo del producto. |  | Ventilado: sistema de ventilación de enfriamiento que permite difundir constante y uniformemente el aire dentro del refrigerador. |
|  | Congelación rápida: la función de congelación rápida permite que grandes cantidades de alimentos frescos se congelen muy rápidamente. Al activarlo unas horas antes, el congelador baja la temperatura y después de unas horas restablece automáticamente el funcionamiento normal. |  | Función de vacaciones: esta función es particularmente útil en casos de ausencia prolongada del hogar, le permite desactivar el funcionamiento del departamento de refrigeradores y mantener solo el congelador en funcionamiento. |
|  | Iluminación LED interna: la iluminación LED interna garantiza el ahorro de energía y al mismo tiempo ofrece una luz de atmósfera. |  | Motor inverter: para lavadoras y secadoras: la evolución de las lavadoras y secadoras Smeg hacia modelos más inteligentes y eco-sostenibles ha llevado a la elección de la tecnología Inverter con bomba de calor que reduce significativamente el consumo de energía. Para lavavajillas: el motor inversor de última generación garantiza una mayor vida útil, eficiencia y consumo reducido, así como un silencio absoluto. |
|  | Sistema de enfriamiento Multiflow: el sistema de ventilación Multiflow permite difundir de manera constante y uniforme el aire dentro del refrigerador. | | |