

## FQ55FNDF

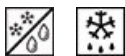

Kategoria e produktit	Frigorifer
Instalimi	Me qëndrim të lirë
Kategoria	2 dyer dhe 2 sirtarë
Gjerësia e referencës	Më e lartë se 80 cm
Sistem "Total No - Frost"	Total
Lloji i ftohjes	Frigorifer me ventilator, ngrirës pa ngrirje
Shkrirje	Automatik
Lloji i menteshës	Standard
Kodi EAN	8017709293284



## Estetika



Estetika	Universal	Materiali anësor	Çelik
Ngjyra	E zezë	Ngjyra anësore	E zezë
Dizajn	I rrafshët	Logo	Applied
Finiturë	Me shkëlqim	Ngjyra e profilit të rafteve të dyerve	Argjend
Materiali	Fletë metalike	Ngjyra e profilit të sirtarëve	Argjend
Doreza	E jashtme	Ngjyra e profilit të raftit prej xhami	Argjend
Lloji dorezës	Fikse	Ekran	LED
Ngjyra e dorezës	E zezë	Pozicioni i ekranit	I jashtëm (në derë)
Ngjyra e logos	Krom		

## Veçoritë e ndarjes së frigoriferit



Numri i rafteve të rregullueshme	3	Kapak "Crisper"	Po
Numri i sirtarëve të frutave dhe perimeve	2	Lloji i kapakut të sirtarëve të frutave/perimeve	Qelqi
Shelves material	Qelqi	Drita e brendshme në ngrirës	Po
Lloji i kapakut të sirtarëve të frutave/perimeve	Në shina rrëshqitëse	Lloji i dritës së brendshme (frigorifer)	LED

## Dera e brendshme e frigoriferit

Nr. i rafteve të derës me kapakë transparentë	2	Numri i rafteve të shisheve	2
Numri i rafteve të rregullueshme të dyerve	4	Raft shishesh me mbajtëse prej teli	Po
Raftet e rregullueshme të dyerve me mbajtëse teli	Po		

## Veçori të tjera të frigoriferit



Aksesorë	Mbajtëse vezësh	Ventilator	Po
Natural Plus Blu Light	Po	Ionizues	Po
MultiFlow	Po	Filtër antibakterial i aromave	Po

## Karakteristikat e ndarjes së ngrirësit

Numri i sirtarëve	2
-------------------	---

## Veçori të tjera të ngrirësit



Aksesorë	1 kuti akulli	Ndarja e ngrirjes së shpejtë	Po
----------	---------------	------------------------------	----

## Veçori të tjera teknike

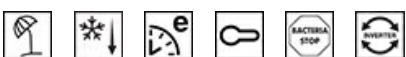

Ekрани i funksioneve	Pushime, Ngrirje e shpejtë, Ftohje e shpejtë, ECO, Bllokuesi i kontrollit
Butoni i ngrirjes së shpejtë	Po
Alarmi i derës së hapur	Po
Alarmi i temperaturës	Po
Guarnicion antibakterial	Po
Lloji i kontrollit të temperaturës	Elektronike
Numri i kompresorëve	1
Lloji i gazit ftohës	R600a
Lloji i kompresorit	Inverter
Sasia e ftohësit (gr)	63 g
Foam agent	Cyclopentane

## Etiketa e performancës/energjisë - Regj. 2019



Konsumi vjetor i energjisë	378 kWh/a	Emetimet e zhurmës akustike në ajër	35 dB(A) re 1 pW
----------------------------	-----------	-------------------------------------	------------------

Klasa e efikasitetit të energjisë	F	Koha e rritjes së temperaturës	18 h
Klasa e emetimit të zhurmës akustike në ajër	B	4 yje - Kapaciteti i ngrirjes	10,7 kg/24h
Vëllimi total neto	539 l	Klasa e klimës	SN, ST
Shuma e vëllimeve të ndarjeve të ngrira	152 l	EEl	125 %
Shuma e vëllimeve të ndarjeve të ftohjes dhe ndarjeve të pa ngrira	387 l		

## Lidhja elektrike







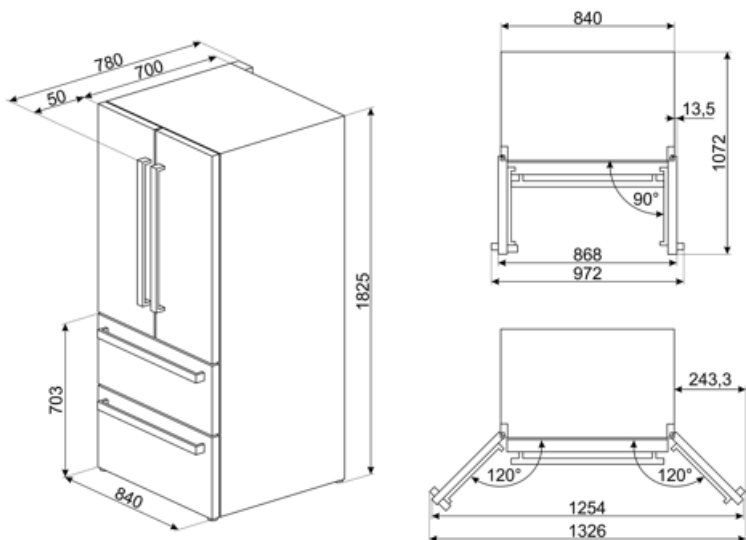









Vlerësimi i lidhjes elektrike	160 W	Frekuenca (Hz)	50 Hz
Rryma	0,9 A	Gjatësia e kablos së furnizimit me energji elektrike	240 cm
Tensioni (V)	230 V	Tapë	(F;E) Schuko

## Informacion logjistik

Gjerësia	840 mm	Thellësia e produktit me dorezë	745 mm
Thellësia pa dorezë	745 mm	Thellësia e produktit me dyer të hapura në 90°	1072 mm
Lartësia	1825 mm	Thellësia e ndarësit	50 mm
Gjerësia e produktit me hapje maksimale të dyerve	1326 mm		



## Symbols glossary

	Ndarje e ngrirësit me 4 yje për ruajtje më të mirë të ushqimit.		Sistemi "Active Ion" i Smeg përmirëson cilësinë e ajrit brenda dhomës frigoriferike. Falë gjenerimit të joneve me ngarkesë negative të çliruara brenda frigoriferit, sistemi "Active Ion" neutralizon pluhurat e pakëndshme.
	Sistemi automatik i shkrirjes funksionon duke shkrirë automatikisht në intervale të rregullta duke eliminuar krejtësisht nevojën për shkrirje.		Trajtim antibakterial: trajtim antibakterial për të siguruar higjienë më të mirë
	Blokimimi për fëmijët: disa modele janë të pajisur me një pajisje e cila kyç programin/ciklin në mënyrë që ai të mos ndryshohet aksidentalisht.		A++: Klasa e efikasitetit të energjisë A++ ndihmon për të kursyer deri në 20% energji krahasuar me klasën A. Performanca maksimale me konsum minimal të energjisë është e garantuar.
	Klasa e efikasitetit të energjisë F		Ekran LED: për të shfaqur programet, funksionet dhe opsionet e zgjedhura dhe kohën deri në fund të ciklit.
	Modaliteti ekonomik: Analizon funksionimin e frigoriferit gjatë aktivizimit dhe optimizon ciklin e funksionimit në mënyrë që të reduktojë konsumin e energjisë.		Me ventilim: Shpërndarje e detyruar e ajrit të ftohtë në ndarjen e frigoriferit, e cila lejon një temperaturë të barabartë brenda frigoriferit.
	Ngrirje e shpejtë: Funkzioni i ngrirjes së shpejtë e ul temperaturën e ndarjes nëse aktivizohet disa orë përpara përdorimit.		Modaliteti i kursimit të energjisë: Modaliteti i kursimit të energjisë ju lejon të çaktivizoni frigoriferin dhe ta mbani ngrirësin në funksion.
	Ndriçimi i brendshëm LED: është një mënyrë më efikase për kursimin e energjisë dhe më jetëgjatë për ndriçimin e brendësisë së pajisjes.		Evolucioni i Smeg drejt modeleve më inteligjente dhe ekologjike ka çuar në zgjedhjen e teknologjisë Inverter, e cila redukton ndjeshëm konsumin e energjisë.
	Ajri plus: e mban ushqimin më të freskët për më gjatë.		Natural Plus Blu Light: Ky sistem unik "Natural Plus Blu Light" punon me natyrën për të rritur kohën e ruajtjes së frutave dhe perimeve.
	No Frost: Sistemet "No frost" dhe "Frost free" parandalojnë formimin e akullit në mënyrë që shkrirja të mos jetë e domosdoshme.		