

FQ55FXDE



Tuoteryhmä	Jääkaappi
Asennus	Vapaasti seisova
Ryhmä	2 ovea ja 2 laatikkoa
Viiteleveys	Yli 80
Viitekorkeus	160 – 200
NO-FROST-järjestelmä	Yhteensä
Jäähdytystyyppi	Jääkaapissa jäähdytyspuhallin, NO-FROST-pakastin
Sulatus	Automaattinen
Saranatyyppi	Tavallinen
EAN-koodi	8017709337643



Estetiikka



Estetiikka	Universale	Logon väri	Kromi
Väri	Ruostumatonta terästä muistuttava	Kylkien materiaali	Teräs
Design	Litteä	Kylkien väri	Hopea
Kahva	Ulkoinen	Logo	Lisätty
Kahvan tyyppi	Asennettu	Näyttö	LED
Kahvan väri	Ruostumaton teräs	Näytön osio	Ulkona (ovessa)

Jääkaapin ominaisuudet



Säädettävien hyllyjen materiaali	3	Kannellinen vihanneslokero	Kyllä
Hedelmä- ja vihanneslaatikoiden määrä	2	Vihanneslokeron kannen tyyppi	Lasi
Säädettävien hyllyjen määrä	Lasi	Jääkaapin sisävalo	Kyllä
Vihanneslaatikon kannen tyyppi	Standardi	Jääkaapin sisävalon tyyppi	LEDit

Jääkaapin sisäovi

Läpinäkyvällä kannella varustettujen ovihyllyjen määrä	2	Pullohyllyjen määrä	2
		Metallilankapulohyllyt	Kyllä

Säädettävien ovihyllyjen määrä	4
Säädettävät oven metallilankahyllyt	Kyllä

Jääkaapin muut ominaisuudet



Lisävarusteet	Munakenno	Puhallin	Kyllä
Natural Plus Blue Light-valo	Kyllä	Ionisoija	Kyllä
MultiFlow	Kyllä	Antibakteerinen hajunpoistaja	Kyllä

Pakastimen ominaisuudet

Laatikoiden määrä	2
-------------------	---

Pakastimen muut ominaisuudet



Lisävarusteet	1 jääpalamuotti	Pikapakastusosio	Kyllä
---------------	-----------------	------------------	-------

Muut tekniset ominaisuudet

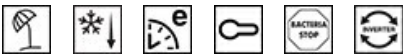

Näytön toiminnot	Lomatila, Pikapakastus, Pikajäähdytys, Eco, Lapsilukko, Lämpötilahälytys
Pikapakastuspainike	Kyllä
Ovi auki-hälytys	Kyllä
Lämpötilan hälytin	Kyllä
Antibakteerinen tiiviste	Kyllä
Lämpötilansäätöjen määrä	Elektroninen
Kompressorien määrä	1
Jäähdytysaineen tyyppi	R600a
Kompressorin tyyppi	Vaihtelevan nopeuden kompressori
Vaahdon tyyppi	Syklopentaani

Suorituskyky / energiamerkintä - as. 2019



Vuotuinen energiankulutus	302 kWh/a	Äänitaso	35 dB(A) re 1 pW
Energialuokka	E	Kohotus aika	18 h
Äänitason luokka	B	4 tähteä - pakastuskapasiteetti	10.7 Kg/24h
Kokonaisnettotilavuus	539 l	Ilmastoluokitus	SN, N, ST
Pakastetilojen tilavuuden summa	152 l	EEl	100 %

Kylmäsäilytystilojen ja 387 l
pakastamattomien
tilojen tilavuuksien
summa







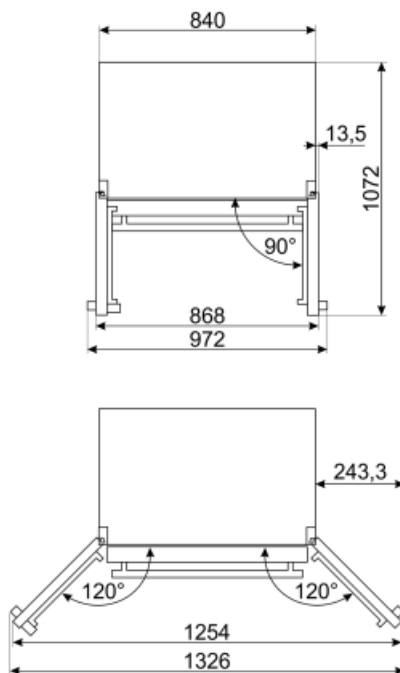
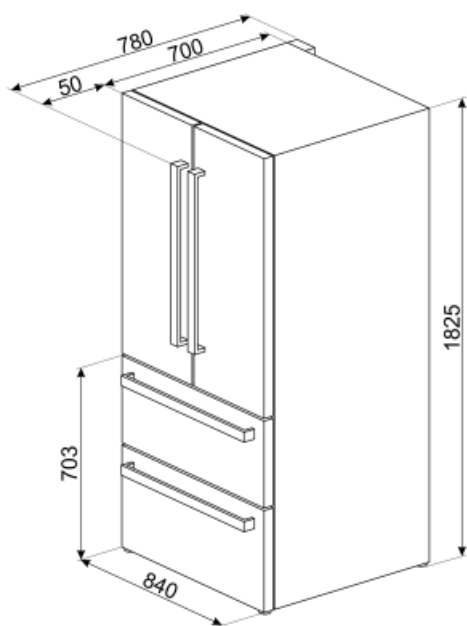







Sähköliitäntä

Sähköpistokkeen tyyppi (F;E) Schuko
Sähköliitäntä 160 W
Virta (A) 0,9 A

Jännite (V) 220-240 V
Taajuus (Hz) 50 Hz
Johdon pituus 240 cm



Symbols glossary (TT)

	Smeg-aktiivi-ionijärjestelmä parantaa ilmanlaatua kammiossa Jääkaapin sisälle luotavien negatiivisesti varautuneiden ionien ansiosta aktiivi-ionijärjestelmä neutraloi epämiellyttävän pölyn.		Automaattinen sulatusjärjestelmä huolehtii sulatuksesta automaattisesti säännöllisin aikavälein, jolloin sulatuksesta ei tarvitse huolehtia.
	Antibakteerinen käsittely: antibakteerinen käsittely paremman hygienian takaamiseksi		Lapsilukko: jotkin mallit on varustettu laitteella, joka lukitsee ohjelman/jakson, jottei sitä voitaisi muuttaa vahingossa.
	LED-näyttö: näyttää valitut ohjelmat, toiminnot ja vaihtoehdot sekä ajan ennen jakson loppumista.		Säästötila: Analysoi jääkaapin toimintaa aktivoinnin aikana ja optimoi toimintajakson tehonkulutuksen vähentämiseksi.
	Tuuletettu: Kylmän ilman automaattinen jakelu jääkaappiosastoon, mikä mahdollistaa tasaisen lämpötilan jakelun jääkaapissa.		Pikapakastus: Pikapakastustoiminto jäähdyttää osaston lämpötilaa, kun se aktivoidaan muutama tunti ennen käyttöä.
	Tehonsäästötila: Tehonsäästötilan avulla jääkaappi voidaan ottaa pois käytöstä ja pakastin voidaan pitää päällä.		LED-sisävalo: energiatehokkaampi ja kestävä tapa valaista laitteen sisäosa.
	Smegin siirtyminen älykkäämpiin ja ympäristöystävällisempiin malleihin on johtanut invertteriteknologian valitsemiseen, mikä karsii kulutusta merkittävästi.		Air plus: pitää ruoan tuoreena pidempään.
	Natural Plus Blu Light: Tämä ainutlaatunen Natural Plus Blu Light -järjestelmä toimii luonnon kanssa lisätäkseen hedelmien ja vihannesten säilyvyysaikaa.		No Frost: No Frost- ja Frost free -järjestelmät estävät jään muodostuksen, jolloin sulatusta ei tarvita.
	Energiatehokkuusluokka E		