

FQ55FXDE



Produktgruppe	Kjøleskap
Installasjon	Frittstående
Kategori	2P + 2C
Referansebredde	Høyere enn 80 cm
Referansehøyde	160 - 200 cm
No-Frost-system	Ja
Type kjøling	Ingen frost
Tine	Automatisk
Type hengsel	Standard
EAN-kode	8017709337643



Estetisk linje



Estetikk	Universal	Logo farge	Krom
Farge	Inox Look	Materiale side	Stål
Design	Flat	Farge på side	Sølv
Håndtak	Utvendig	Logo	Anvendt
Håndtak type	Fast	Display	LED
Farge på håndtak	Rustfritt stål	Displayposisjon	Ekstern (på dør)

Avdelinger i kjøleskap



Number of compartments	2	Type skarpere / grønnsaksskuffer dekke	Standard
Compartment types	Fruit and vegetable compartment	Grønnsaksskuff	Ja
Antall justerbare hyller	3	Type grønnsaksskuff	Glass
Antall frukt- og grønnsaksskuffer	2	Belysning i kjøleskap	Ja
Shelves material	Glass	Type belysning i kjøleskap	LED

Innerdør i kjøleskap

Antall dørhyller med transparent lokk	2	Antall flaskehyller	2
Antall justerbare dørhyller	4	Flaskehyller med metalltråd	Ja

Justerbare dørhyller med metalltråd Ja

Andre kjøleskapegenskaper



Tilbehør	Eggbrett	Vifte	Ja
Natural Plus Blu Light	Ja	Ionizer	Ja
MultiFlow	Ja	Antibakteriell luktfilter	Ja

Egenskaper fryseravdeling

Antall skuffer 2

Andre fryseregenskaper



Tilbehør 1 isboks Avdeling for hurtigfrysing Ja

Andre tekniske egenskaper

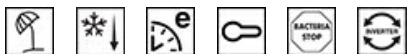

Displayfunksjoner

Hurtigfrysingsknapp

Dør åpen alarm

Temperatur alarm

antibakteriell pakning

Type temperaturkontroll

Antall kompressorer

Type kjølegass

Type kompressor

Skummiddel

Feriemodus, Hurtigfrysing, Hurtigkjøling, Eco, Barnelås, Temperaturalarm

Ja

Ja

Ja

Ja

Elektronisk

1

R600a

Variabel fartskompressor

Syklopentan

Ytelse / Energimerking - Reg. 2019



Årlig energiforbruk 302 kWh/a

Energi E

effektivitetsklasse

Luftbåren akustisk støyemisjonsklasse B

Totalt nettovolum 539 l

Sum av volum i frossenkammer(e) 152 l

Støynivå 35 dB(A) re 1 pW

Tine tid 18 h

Firestjerners frysekapasitet 10,7 kg/24h

Klimaklasse SN, N, ST

EEI 100 %

Sum av volum i
kjølekammer(e) og
frostfrikammer(e)

387 l

Elektrisk tilkobling

Elektrisk
tilkoblingseffekt 160 W
Strøm (A) 0,9 A
Spenning (V) 220-240 V

Frekvens (Hz) 50 Hz
Lengde på ledning 240 cm
Støpseltype (F;E) Schuko







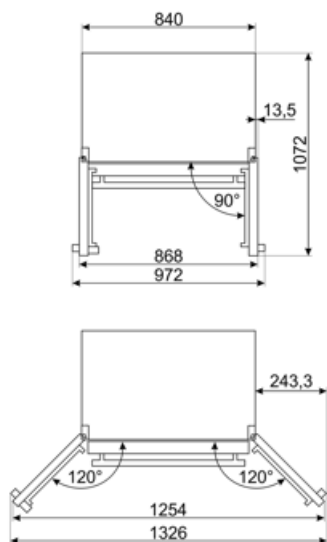
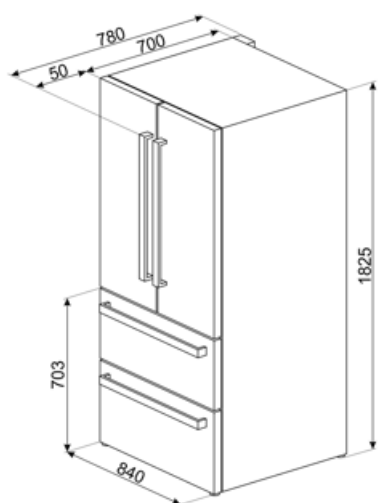



Logistisk informasjon

Bredde (mm) 840 mm
Dybde uten håndtak 790 mm

Høyde med fot 1825 mm



Symbols glossary

	Smeg Active Ion-systemet forbedrer kvaliteten på luften inne i cellen. Takket være genereringen av negativt ladete ioner frigjort inne i kjøleskapet nøytraliserer Active Ion-systemet ubehagelig støv.		Det automatisk tinesystemet brukes som automatisk tining ved faste intervaller, noe som eliminerer behovet for opptining i en periode.
	Bakteriebehandling: Antibakteriell behandling for å sikre bedre hygiene		Barnesikring: Noen modeller er utstyrt med en innretning som låser programmet/syklusen slik at den ikke kan endres ved uhell.
	LED-display: For å vise programmer, funksjoner og valg som er blitt gjort, samt tid som gjenstår før endt syklus.		Økonomisk modus: Analyserer kjølerfunksjon under aktivering og optimerer driftsyklusen slik at effektforbruket reduseres.
	Ventilert: Tvungen fordeling av kald luft i kjølekammeret, noe som gir jevn temperatur innvendig i kjøleskapet.		Hurtigfrys: Hurtigfrysfunksjon bringer temperaturen i rommet ned hvis den aktiveres noen timer før bruk.
	Strømsparingsmodus: Strømsparingsmodus gjør det mulig å deaktivere kjøleskapet og holde fryseren i gang.		Innvendige LED-lamper: Er mer energi- og tidseffektive til belysning av apparatets innside.
	Utviklingen til Smeg mot mer intelligente og økovennlige modeller, har gjort at vi har valgt inverter-teknologi, noe som reduserer energiforbruket betraktelig.		Air plus: Holder maten fersk lenger.
	Natural Plus Blu Light: Dette unike Natural Plus Blu Light systemet jobber sammen med naturen for å øke holdbarhetstiden til frukt og grønnsaker.		Energieffektivitetsklasse E