

FQ55FXDF



Kategoria e produktit	Frigorifer
Instalimi	Me qëndrim të lirë
Kategoria	2 dyer dhe 2 sirtarë
Gjerësia e referencës	Më e lartë se 80 cm
Sistem "Total No - Frost"	Total
Lloji i ftohjes	Frigorifer me ventilator, ngrirës pa ngrirje
Shkrirje	Automatik
Lloj i menteshës	Standard
Kodi EAN	8017709293277



Estetika



Estetika	Universal	Ngjyra e logos	Krom
Ngjyra	Pamja inoks me vijëzime	Materiali anësor	Çelik
Dizajn	I rrafshët	Ngjyra anësore	Argjend
Doreza	E jashtme	Logo	Applied
Lloji dorezës	Fikse	Ekran	LED
Ngjyra e dorezës	Inoks	Pozicioni i ekranit	I jashtëm (në derë)

Veçoritë e ndarjes së frigoriferit



Numri i rafteve të rregullueshme	3	Kapak "Crisper"	Po
Numri i sirtarëve të frutave dhe perimeve	2	Lloji i kapakut të sirtarëve të frutave/perimeve	Qelqi
Shelves material	Qelqi	Drita e brendshme në ngrirës	Po
Lloji i kapakut të sirtarëve të frutave/perimeve	Standard	Lloji i dritës së brendshme (frigorifer)	LED

Dera e brendshme e frigoriferit

Nr. i rafteve të derës me kapakë transparentë	2	Numri i rafteve të shisheve	2
Numri i rafteve të rregullueshme të detyrë	4	Raft shisheve me mbajtëse prej teli	Po

Raftet e rregullueshme të dyerve me mbajtëse teli Po

Veçori të tjera të frigoriferit



Aksesorë	Mbajtëse vezësh	Ventilator	Po
Natural Plus Blu Light	Po	Ionizues	Po
MultiFlow	Po	Filtër antibakterial i aromave	Po

Karakteristikat e ndarjes së ngrirësit

Numri i sirtarëve 2

Veçori të tjera të ngrirësit



Aksesorë	2 kuti akulli	Ndarja e ngrirjes së shpejtë	Po
----------	---------------	------------------------------	----

Veçori të tjera teknike

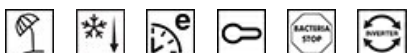

Ekрани i funksioneve	Pushime, Ngrirje e shpejtë, Ftohje e shpejtë, ECO, Bllokuesi i kontrollit, Alarmi i temperaturës
Butoni i ngrirjes së shpejtë	Po
Alarmi i derës së hapur	Po
Alarmi i temperaturës	Po
Guarnicion antibakterial	Po
Lloji i kontrollit të temperaturës	Elektronike
Numri i kompresorëve	1
Lloji i gazit ftohës	R600a
Lloji i kompresorit	Inverter
Sasia e ftohësit (gr)	61 g
Foam agent	Cyclopentane

Etiketa e performancës/energjisë - Regj. 2019



Konsumi vjetor i energjisë	378 kWh/a	Emetimet e zhurmës akustike në ajër	35 dB(A) re 1 pW
Klasa e efikasitetit të energjisë	F	Koha e rritjes së temperaturës	18 h

Klasa e emetimit të zhurmës akustike në ajër	B	4 yje - Kapaciteti i ngrirjes	10,7 kg/24h
Vëllimi total neto	539 l	Klasa e klimës	SN, ST
Shuma e vëllimeve të ndarjeve të ngrira	152 l	EEl	125 %
Shuma e vëllimeve të ndarjeve të ftohjes dhe ndarjeve të pa ngrira	387 l		

Lidhja elektrike







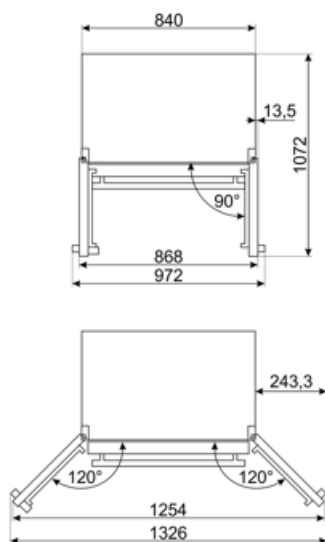
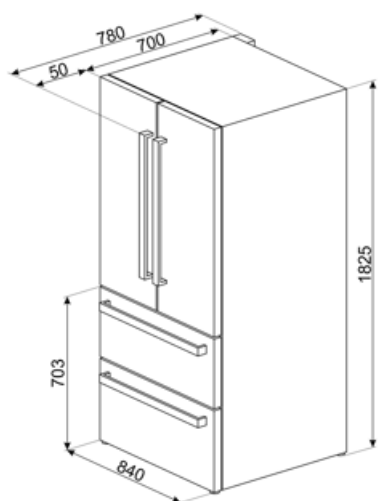









Vlerësimi i lidhjes elektrike	160 W	Frekuenca (Hz)	50 Hz
Rryma	0,9 A	Gjatësia e kabllor së furnizimit me energji elektrike	240 cm
Tensioni (V)	220-240 V	Tapë	(F;E) Schuko

Informacion logjistik

Gjerësia	840 mm	Lartësia	1825 mm
Thellësia pa dorezë	700 mm	Gjerësia e produktit me hapje maksimale të dyerve	1326 mm



Symbols glossary

 <p>Ndarje e ngrirësit me 4 yje për ruajtje më të mirë të ushqimit.</p>	 <p>A+: Klasa e efikasitetit të energjisë A+ ndihmon për të kursyer deri në 10% energji krahasuar me klasën A. Performanca maksimale me konsum minimal të energjisë është e garantuar.</p>
 <p>Sistemi "Active Ion" i Smeg përmirëson cilësinë e ajrit brenda dhomës frigoriferike. Falë gjenerimit të joneve me ngarkesë negative të çliuara brenda frigoriferit, sistemi "Active Ion" neutralizon pluhurat e pakëndshme.</p>	 <p>Sistemi automatik i shkrirjes funksionon duke shkrire automatikisht në intervale të rregullta duke eliminuar krejtësisht nevojën për shkrirje.</p>
 <p>Trajtim antibakterial: trajtim antibakterial për të siguruar higjienë më të mirë</p>	 <p>Blokimimi për fëmijët: disa modele janë të pajisur me një pajisje e cila kyç programin/ciklin në mënyrë që ai të mos ndryshohet aksidentalisht.</p>
 <p>Ekran LED: për të shfaqur programet, funksionet dhe opsionet e zgjedhura dhe kohën deri në fund të ciklit.</p>	 <p>Modaliteti ekonomik: Analizon funksionimin e frigoriferit gjatë aktivizimit dhe optimizon ciklin e funksionimit në mënyrë që të reduktojë konsumin e energjisë.</p>
 <p>Me ventilim: Shpërndarje e detyruar e ajrit të ftohtë në ndarjen e frigoriferit, e cila lejon një temperaturë të barabartë brenda frigoriferit.</p>	 <p>Ngrirje e shpejtë: Funksioni i ngrirjes së shpejtë e ul temperaturën e ndarjes nëse aktivizohet disa orë përpara përdorimit.</p>
 <p>Modaliteti i kursimit të energjisë: Modaliteti i kursimit të energjisë ju lejon të çaktivizoni frigoriferin dhe ta mbani ngrirësin në funksion.</p>	 <p>Ndriçimi i brendshëm LED: është një mënyrë më efikase për kursimin e energjisë dhe më jetëgjatë për ndriçimin e brendësisë së pajisjes.</p>
 <p>Evolucioni i Smeg drejt modeleve më inteligjente dhe ekologjike ka çuar në zgjedhjen e teknologjisë Inverter, e cila redukton ndjeshëm konsumin e energjisë.</p>	 <p>Ajri plus: e mban ushqimin më të freskët për më gjatë.</p>
 <p>Natural Plus Blu Light: Ky sistem unik "Natural Plus Blu Light" punon me natyrën për të rritur kohën e ruajtjes së frutave dhe perimeve.</p>	 <p>No Frost: Sistemet "No frost" dhe "Frost free" parandalojnë formimin e akullit në mënyrë që shkrirja të mos jetë e domosdoshme.</p>
 <p>Klasa e efikasitetit të energjisë F</p>	