

FQ55FXDF



Produktgrupp	Kyl
Installation	Fristående
Kategori	2 Dörrar & 2 Lådor
Referensbredd	Högre än 80 cm
No frost	Total
Typ av kyla	Ventilerad kyl, frys No Frost
Avfrostning	Automatisk
Typ av gångjärn	Standard
EAN-kod	8017709293277



Estetisk linje



Estetik	Universal	Färg på logo	Krom
Färg	Inox Look	Sidopartiernas material	Stål
Design	Platt	Sidornas färg	Silver
Handtag	Extern	Logga	Utanpåliggande
Typ av handtag	Fast	Display	LED
Handtagets färg	Rostfritt stål	Placering av display	Externt (på dörren)

Inredning kylskåp



Antal justerbara hyllplan	3	Grönsaksfack	Ja
Antal frukt- och grönsakslådor	2	Typ av Grönsaksfack	Glas
Hyllmaterial	Glas	Belysning kyl	Ja
Upphängning av grönsakslåda	Standard	Typ av Belysning kyl	LED

Kylskåpsdörr

Antal hyllplan med genomskinligt lock	2	Antal hyllplan med flaskställ	2
Antal justerbara hyllplan	4	Flaskställ med metalltråd	Ja
Justerbara hyllplan av metalltråd	Ja		

Övrig inredning kylskåp



Tillbehör	Äggfack	Fläkt	Ja
Natural Plus Blu Light	Ja	Ionizer	Ja
MultiFlow	Ja	Antibakteriellt luftfilter	Ja

Inredning frys

Antal lådor	2
-------------	---

Övrig inredning frys



Tillbehör	2 isfack	Zon för snabbinfrysning	Ja
-----------	----------	-------------------------	----

Andra tekniska egenskaper

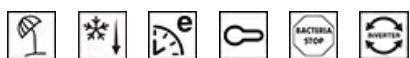

Display för funktioner	Semesterläge, Snabbinfrysning, Snabbkylning, Eco, Barnlås, Temperaturlarm
Snabbinfrysningsknapp	Ja
Larm vid öppen dörr	Ja
Temperaturlarm	Ja
Antibakteriella lister	Ja
Typ av temperaturkontroll	Elektronisk
Antal kompressorer	1
Typ av kylgas	R600a
Typ av kompressor	Inverter Technology
Mängd kylmedia (gr)	61 g
Skummedel	Cyklopentan

Prestanda/Energimärkning – Reg. 2019



Årlig energianvändning (kWh/år)	378 kWh/a	Luftburet akutstiskt buller räknat i dB(A) re 1 pW	35 dB(A) re 1 pW
Energiklass	F	Kapacitet vid strömavbrott	18 h
Utsläppsklass för luftburet akustiskt buller	B	4 stjärnor – Frys kapacitet	10,7 kg/24h
Totalvolym (dm ³ eller liter)	539 l	Klimatklass	SN, ST
Summan av frysfackets/frysfackens volymer	152 l	EEL	125 %

Summan av
lågtemperaturfackets/
ens och kylfacket/-ens
volymer

387 l

Elektrisk anslutning







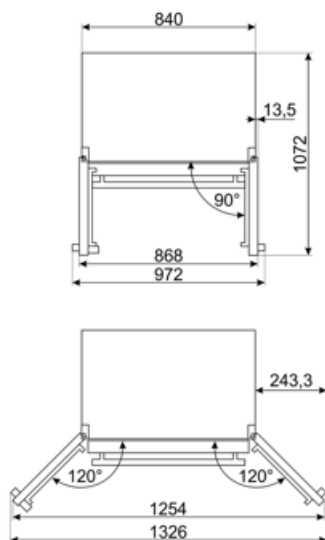
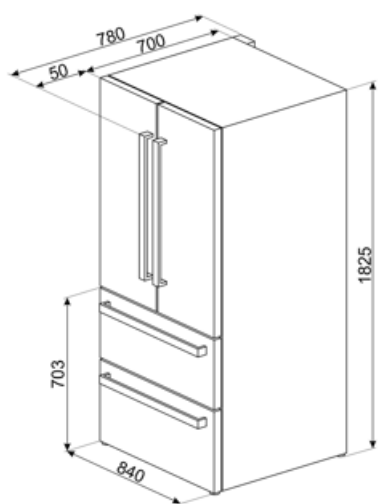









Anslutningseffekt	160 W	Frekvens	50 Hz
Ström	0,9 A	Sladdens längd	240 cm
Volt (V)	220-240 V	Typ av kontakt	(F;E) Eurokontakt

Logistisk information

Bredd (mm)	840 mm	Höjd	1825 mm
Djup utan handtag	700 mm	Bredd med maximal dörröppning	1326 mm



Symbols glossary

	4 stjärnors frysack för bättre konservering av maten.		Smegs system Active Ion förbättrar luftkvaliteten inne i kylskåpet. Tack vare generationen av negativt laddade joner som släpps ut inne i kylskåpets Active Ion-system så neutraliseras oönskad lukt.
	Den automatiska avfrostningen fungerar genom att avfrostas automatiskt med jämna mellanrum, vilket eliminerar behovet av att frosta av manuellt.		Antibakteriell behandling: antibakteriell behandling för att säkerställa bättre hygien
	Barnlås: vissa modeller är utrustade med en anordning för att låsa programmet / cykeln så att det inte kan ändras av misstag.		A +: Energieffektivitetsklass A + hjälper till att spara upp till 10% energi jämfört med klass A. Maximal prestanda med lägsta förbrukning garanteras.
	Energieffektivitetsklass F		LCD-display: för att optimera prestanda och förenkla användningen av apparaten.
	Ekonomiskt läge: Analyserar kylskåpets funktion under aktiveringen och optimerar driftcykeln för att minska strömförbrukningen.		Ventilerad: Tvångsfördelning av kall luft i kylskåpet, vilket möjliggör jämn temperatur i kylan.
	Snabbfrysning: Snabbfrysningfunktionen sänker temperaturen i facket när den aktiveras några timmar före användning.		Energisparläge: Med det här energisparläget kan du inaktivera kylskåpet samtidigt som frysen fungerar.
	Inre LED-belysning: ett mer energieffektivt och mer varaktigt sätt att lysa upp apparatens inre.		Smegs utveckling mot intelligentare och mer miljövänliga modeller har lett till valet av Inverter-teknik som minskar förbrukningen betydligt.
	Air plus: håller maten färsk längre.		Natural Plus Blue Light: Det unika systemet Natural Plus Blue Light fungerar i samklang med naturen för att öka förvaringstiden för frukt och grönsaker.
	No Frost: Systemen No Frost och Frost Free förhindrar isbildning så att ingen avfrostning krävs.		