

FQ55FXDF

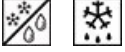

Ürün Ailesi	Buzdolabı
Kurulum	Bağımsız
Kategori	2 Kapaklı ve 2 Çekmeceli
Referans genişlik	80'den yüksek cm
Toplam No-Frost sistemi	Toplam
Soğutma tipi	Fan destekli buzdolabı, no-frost dondurucu
Buz çözme	Otomatik
Menteşe tipi	Standart
EAN kodu	8017709293277



Estetik



Estetik	Üniversal	Logo rengi	Krom
Renk	Evcil Hayvan Paslanmaz Görünümü	Yan malzeme	Çelik
Tasarım	Düz	Yan renk	Gümüş
Kulp	Dış	Logo	Applied
Kulp tipi	Sabit	Ekran	LED
Kulp rengi	Paslanmaz çelik	Ekran pozisyonu	Dış (kapıda)

Buzdolabı bölme özellikleri



Ayarlanabilir raf sayısı	3	Sebzelik Kapağı	Evet
Meyve ve sebze çekmecesesi sayısı	2	Sebzelik / sebze çekmecesesi kapağı	Cam
Shelves material	Cam	Buzdolap içi aydınlatma	Evet
Sebzelik / sebze çekmecesesi kapağı	Standart	İç ışık tipi (buzdolabı)	LED

Buzdolabı İç Kapısı

Şeffaf kapaklı kapı rafı sayısı	2	Şişe rafı sayısı	2
Ayarlanabilir kapı raflarının sayısı	4	Tel destekli şişe rafları	Evet
Tel destekli ayarlanabilir kapı rafları	Evet		

Buzdolabının dięer özellikleri



Aksesuarlar	Yumurta tepsisi	Fan	Evet
Natural Plus Mavi Işık	Evet	İyonizer	Evet
Çoklu akış	Evet	Antibakteriyel koku filtresi	Evet

Dondurucu bölme özellikleri

Çekmece sayısı 2

Dondurucunun dięer özellikleri



Aksesuarlar	2 buz kutusu	Hızlı dondurma bölümü	Evet
-------------	--------------	-----------------------	------

Dięer teknik özellikler

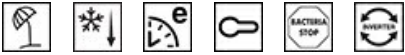

Fonksiyonlar ekranı	Tatil, Hızlı dondurma, Hızlı soęutma, ECO, Kontrol kilidi, Sıcaklık alarmı
Hızlı dondurma tuşu	Evet
Kapısı açık alarmı	Evet
Sıcaklık Alarmı	Evet
Antibakteriyel Conta	Evet
Sıcaklık kontrolü tipi	Elektronik
Kompresör sayısı	1
Soęutucu gaz tipi	R600a
Kompresör tipi	İnvertör
Soęutucu Akışkan Miktarı (gr)	61 g
Foam agent	Cyclopentane

Performans / Enerji Etiketleri - Düzen. 2019



Yıllık enerji tüketimi	378 kWh/a	Havadan yayılan akustik gürültü emisyonları	35 dB(A) re 1 pW
Enerji verimlilięi sınıfı	F	Sıcaklık Artış Süresi	18 h
Havadaki akustik gürültü emisyon sınıfı	B	4 yıldız - Dondurma kapasitesi	10.7 kg/24h
Toplam net hacim	539 l	İklim sınıfları	SN, ST
Dondurucu bölme(ler)in hacimlerinin toplamı	152 l	EEl	125 %

Soğutma bölme(ler)in ve 387 l
dondurulmamış
bölme(ler)in hacimlerinin
toplamı

Elektrik Bağlantısı







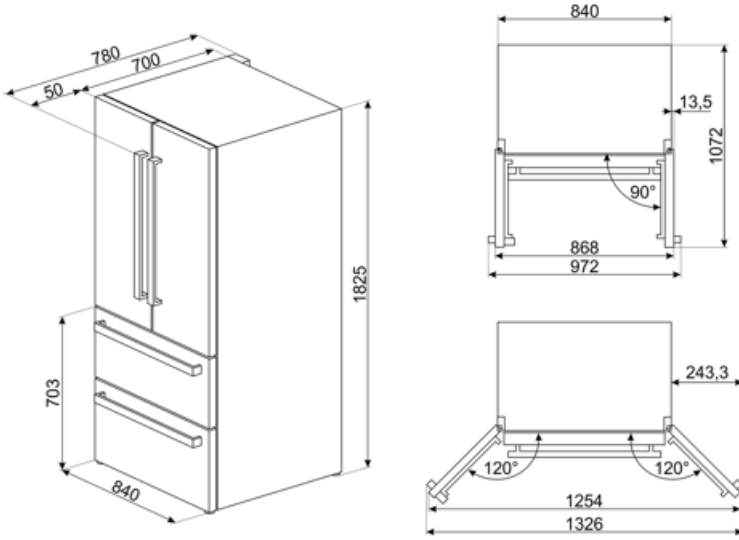









Elektrik bağlantısı derecesi	160 W	Frekans (Hz)	50 Hz
Akım	0.9 A	Güç kaynağı kablo uzunluğu	240 cm
Voltaj (V)	220-240 V	Fiş	(F;E) Schuko

Lojistik Bilgisi

Genişlik	840 mm	Yükseklik	1825 mm
Kulpsuz derinlik	700 mm	Maksimum kapı açıklığı ile ürün genişliği	1326 mm



Symbols glossary

-  Yiyeceklerin daha iyi korunması için 4 yıldızlı dondurma bölümü.
-  Smeg Active Ion sistemi, hücre içindeki havanın kalitesini artırır. Buzdolabının içinde salınan negatif yüklü iyonların üretimi sayesinde Active Ion sistemi rahatsız edici tozları etkisiz hale getirir.
-  Antibakteriyel tedavi: Daha iyi hijyen sağlamak için antibakteriyel tedavi
-  LED ekran: seçilen programları, fonksiyonları, seçenekleri ve çevrim bitimine kalan süreyi gösteren ekrandır.
-  Havalandırmalı: Soğutucu bölümünde soğuk havanın zorla dağıtılması, buzdolabı içinde eşit sıcaklık dağılımına izin verir
-  Güç tasarrufu modu: Güç tasarrufu modu, buzdolabını devre dışı bırakmanıza ve dondurucuyu çalışır durumda tutmanıza olanak tanır.
-  İnvörtör teknolojisi: Smeg kurutucularının daha akıllı ve çevresel olarak sürdürülebilir modellere doğru evrimi, Inverter teknolojisinin ısı pompaları ile birlikte kullanılmasına yol açarak enerji tüketimini önemli ölçüde azaltıyor.
-  Natural Plus Mavi Işık: Bu eşsiz Natural Plus Mavi Işık sistemi, meyve ve sebzelerin saklama süresini artırmak için doğa ile birlikte çalışır.
-  Enerji verimliliği sınıfı F
-  A+: A+ enerji verimliliği sınıfı, sınıf A'ya kıyasla % 10'a kadar enerji tasarrufu sağlamaya yardımcı olur. Minimum tüketimle maksimum performans sağlanır.
-  Otomatik defrost sistemi, düzenli aralıklarla otomatik olarak defrost yaparak çalışarak defrost ihtiyacını tamamen ortadan kaldırır.
-  Çocuk kilidi: Bazı modellerde programı / çevrimi kilitlemek için bir cihaz bulunur, böylece yanlışlıkla değiştirilemez.
-  Ekonomik mod: Etkinleştirme sırasında buzdolabının çalışmasını analiz eder ve güç tüketimini azaltmak için çalışma döngüsünü optimize eder.
-  Hızlı dondurma: Hızlı dondurma işlevi, kullanımdan birkaç saat önce etkinleştirildiğinde bölmenin sıcaklığını düşürür.
-  LED iç aydınlatma: Cihazın içini aydınlatmanın daha enerji verimli ve uzun ömürlü bir yoludur.
-  Air plus: yiyecekleri daha uzun süre taze tutar.
-  No Frost: No Frost ve Frost içermeyen sistemler buz oluşumunu önler, böylece buz çözme gerekmez.