

FQ60BDE



Tuoteryhmä	Jääkaappi
Asennus	Vapaasti seisova
Ryhmä	4 ovea
Viiteleveys	Yli 80
Viitekorkeus	160 – 200
NO-FROST-järjestelmä	Yhteensä
Jäähdytystyyppi	Täysi No Frost - Kaksoisjäähdytysjärjestelmä
Sulatus	Automaattinen
Saranatyyppi	Tavallinen
EAN-koodi	8017709337681



Estetiikka



Estetiikka	Universale	Kylkien väri	Valkoinen
Väri	Valkoinen	Logo	Lisätty
Design	Litteä	Oven hyllyjen reunan väri	Hopea
Materiaali	Metallia	Laatikkojen etuosan väri	Hopea
Kahva	Ulkoinen	Lasihyllyjen reunan väri	Hopea
Kahvan tyyppi	Asennettu	Näyttö	LED
Kahvan väri	Hopea	Näytön osio	Ulkona (ovessa)
Logon väri	Kromi	Saatavilla olevat materiaalit	Ruostumaton teräs, Musta
Kylkien materiaali	Teräs		

Jääkaapin ominaisuudet



Säädettävien hyllyjen materiaali	2	Vihanneslokeron kannen tyyppi	Lasi
Hedelmä- ja vihanneslaatikoiden määrä	2	Lamppujen lukumäärä	2
Säädettävien hyllyjen määrä	Lasi	Life Plus -alue	Kyllä
Vihanneslaatikon kannen tyyppi	Liukukiskoilla	Jääkaapin sisävalo	Kyllä
Kannellinen vihanneslokero	Kyllä	Jääkaapin sisävalon tyyppi	LEDit

Jääkaapin sisäovi

Läpinäkyvällä kannella varustettujen ovihyllyjen määrä	2	Pullohyllyjen määrä	2
Säädettävien ovihyllyjen määrä	2		

Jääkaapin muut ominaisuudet



Lisävarusteet	Munakenno	MultiFlow	Kyllä
Natural Plus Blue Light-valo	Kyllä	Puhallin	Kyllä

Pakastimen ominaisuudet

Laatikoiden määrä	4	Hyllyjen tyyppi	Lasi
Hyllyjen määrä	2		

Pakastimen muut ominaisuudet



Lisävarusteet	2 jääpalamuottia	Pikapakastusosio	Kyllä
---------------	------------------	------------------	-------

Muut tekniset ominaisuudet

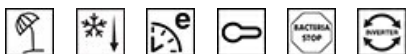

Näytön toiminnot	Lomatila, Pikapakastus, Pikajäähdytys, Eco, Lapsilukko
Pikapakastuspainike	Kyllä
Lämpötilahälytysmerkkivalo	Kyllä
Ovi auki-hälytys	Kyllä
Lämpötilan hälytin	Kyllä
Antibakteerinen tiiviste	Kyllä
Lämpötilansäätöjen määrä	Elektroninen
Kompressorien määrä	1
Jäähdytysaineen tyyppi	R600a
Kompressorin tyyppi	Vaihtelevan nopeuden kompressori
Vaahdon tyyppi	Syklopentaani

Suorituskyky / energiamerkintä - as. 2019



Äänitaso

37 dB(A) re 1 pW







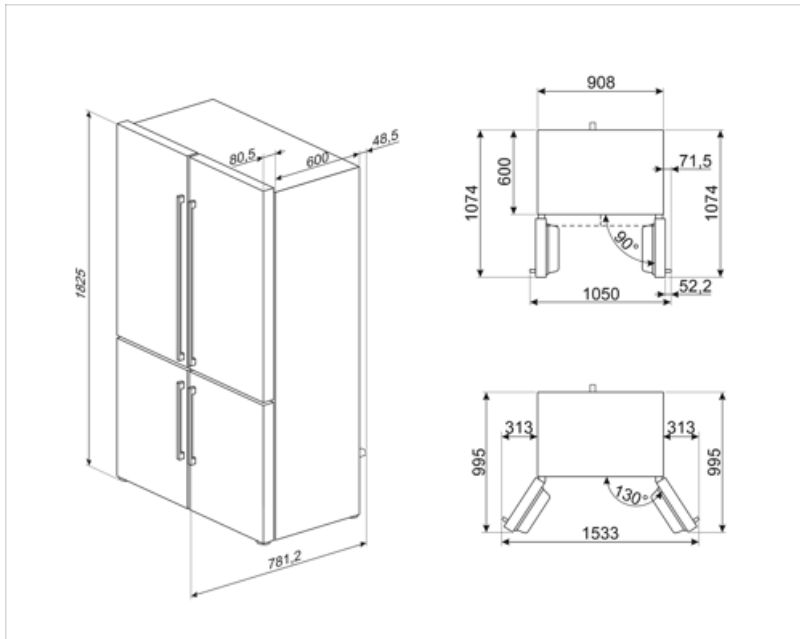







Vuotuinen energiankulutus	406 kWh/a	Kohotus aika	10 h
Energialuokka	E	4 tähteä - pakastuskapasiteetti	4.6 Kg/24h
Äänitason luokka	C	Neljä tähteä - pakastuskapasiteetti	4.6 Kg/24h
Kokonaisnettotilavuus	572 l	yksi	
Pakastetilojen tilavuuden summa	196 l	Ilmastoluokitus	SN, N, ST, T
Kylmäsäilytystilojen ja pakastamattomien tilojen tilavuuksien summa	376 l	EEl	100 %

Sähköliitäntä

Sähköpistokkeen tyyppi	(F;E) Schuko	Jännite (V)	230 V
Sähköliitäntä	200 W	Taajuus (Hz)	50 Hz
Virta (A)	0,8 A	Johdon pituus	240 cm



Symbols glossary (TT)

	Automaattinen sulatusjärjestelmä huolehtii sulatuksesta automaattisesti säännöllisin aikaväleihin, jolloin sulatuksesta ei tarvitse huolehtia.		Antibakteerinen käsittely: antibakteerinen käsittely paremman hygienian takaamiseksi
	Lapsilukko: jotkin mallit on varustettu laitteella, joka lukitsee ohjelman/jakson, jottei sitä voitaisi muuttaa vahingossa.		Energiatehokkuusluokka E
	LED-näyttö: näyttää valitut ohjelmat, toiminnot ja vaihtoehdot sekä ajan ennen jakson loppumista.		Säästötila: Analysoi jääkaapin toimintaa aktiivoinnin aikana ja optimoi toimintajakson tehonkulutuksen vähentämiseksi.
	Tuuletettu: Kylmän ilman automaattinen jakelu jääkaappiosastoon, mikä mahdollistaa tasaisen lämpötilan jakelun jääkaapissa.		Pikapakastus: Pikapakastustoiminto jäähdyttää osaston lämpötilaa, kun se aktivoidaan muutama tunti ennen käyttöä.
	Tehonsäästötila: Tehonsäästötilan avulla jääkaappi voidaan ottaa pois käytöstä ja pakastin voidaan pitää päällä.		LED-sisävalo: energiatehokkaampi ja kestävä tapa valaista laitteen sisäosa.
	Life Plus 0 °C: Lifeplus-osastojen lämpötila pidetään 0 °C:ssa, jolloin liha ja kala pysyvät pidempään tuoreina.		Smegin siirtyminen älykkäämpiin ja ympäristöystävällisempiin malleihin on johtanut invertteriteknologian valitsemiseen, mikä karsii kulutusta merkittävästi.
	Air plus: pitää ruoan tuoreena pidempään.		Natural Plus Blu Light: Tämä ainutlaatunen Natural Plus Blu Light -järjestelmä toimii luonnon kanssa lisätäkseen hedelmien ja vihannesten säilyvyysaikaa.