

## FQ60BDE



Produktgrupp	Kyl
Installation	Fristående
Kategori	4 dörrar
Referensbredd	Högre än 80 cm
Referenshöjd	160 – 200 cm
No frost	Ja
Typ av kyla	Total No Frost - Dubbla kylsystem
Avfrostning	Automatisk
Typ av gångjärn	Standard
EAN-kod	8017709337681



## Estetisk linje



Estetik	Universal	Sidornas färg	Vit
Färg	Vit	Logga	Utanpåliggande
Design	Platt	Färg på dörrhyllsprofiler	Silver
Dörrrens material	Stål	Färg på lådprofiler	Silver
Handtag	Extern	Färg på hyllprofiler	Silver
Typ av handtag	Fast	Display	LED
Handtagets färg	Silver	Placering av display	Externt (på dörren)
Färg på logo	Krom	Tillgänglig i färger	Rostfritt stål, Svart
Sidopartiernas material	Stål		

## Inredning kylskåp



Number of compartments	3	Grönsaksfack	Ja
Compartment types	Low temperature compartment, Fruit and vegetable compartment	Typ av Grönsaksfack	Glas
Antal justerbara hyllplan	2	Antal ljuskällor	2
Antal frukt- och grönsakslådor	2	Svalzon	Ja
Hyllmaterial	Glas	Belysning kyl	Ja
Upphängning av grönsakslåda	Glidskenor	Typ av Belysning kyl	LED

## Kylskåpsdörr

Antal hyllplan med genomskinligt lock	2	Antal hyllplan med flaskställ	2
Antal justerbara hyllplan	2		

## Övrig inredning kylskåp



Fuktighetskontroll	Yes, manual	MultiFlow	Ja
Tillbehör	Äggfack	Fläkt	Ja
Natural Plus Blu Light	Ja		

## Inredning frys

Antal lådor	4	Typ av hyllplan	Glas
Antal hyllplan	2		

## Övrig inredning frys



Tillbehör	2 isfack	Zon för snabbinfrysning	Ja
-----------	----------	-------------------------	----

## Andra tekniska egenskaper

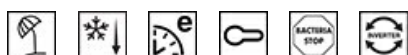

Display för funktioner	Semesterläge, Snabbinfrysning, Snabbkylning, Eco, Barnlås
Snabbinfrysningssknapp	Ja
Indikeringslampa temperaturlarm	Ja
Larm vid öppen dörr	Ja
Temperaturlarm	Ja
Antibakteriella lister	Ja
Typ av temperaturkontroll	Elektronisk
Antal kompressorer	1
Typ av kylgas	R600a
Typ av kompressor	Inverter Technology
Skummedel	Cyklopentan

## Prestanda/Energimärkning – Reg. 2019



Årlig energianvändning (kWh/år)	406 kWh/a	Luftburet akustiskt buller räknat i dB(A) re 1 pW	37 dB(A) re 1 pW
Energiklass	E	Kapacitet vid strömavbrott	10 h
Utsläppsklass för luftburet akustiskt buller	C	4 stjärnor – Frys kapacitet	4,6 kg/24h
Totalvolym (dm <sup>3</sup> eller liter)	572 l	Fyra stjärnor – Frys kapacitet ett	4,6 kg/24h
Summan av frysfackets/frysfackens volymer	196 l	Klimatklass	SN, N, ST, T
Summan av lågtemperaturfackets/-ens och kylfacket/-ens volymer	376 l	EEl	100 %

## Elektrisk anslutning

Anslutningseffekt	200 W	Frekvens	50 Hz
Ström	0,8 A	Sladdens längd	240 cm
Volt (V)	230 V	Typ av kontakt	(F;E) Eurokontakt

## Logistisk information

Bredd (mm)	908 mm	Höjd	1820 mm
Djup utan handtag	750 mm	Bredd med maximal dörröppning	1634 mm

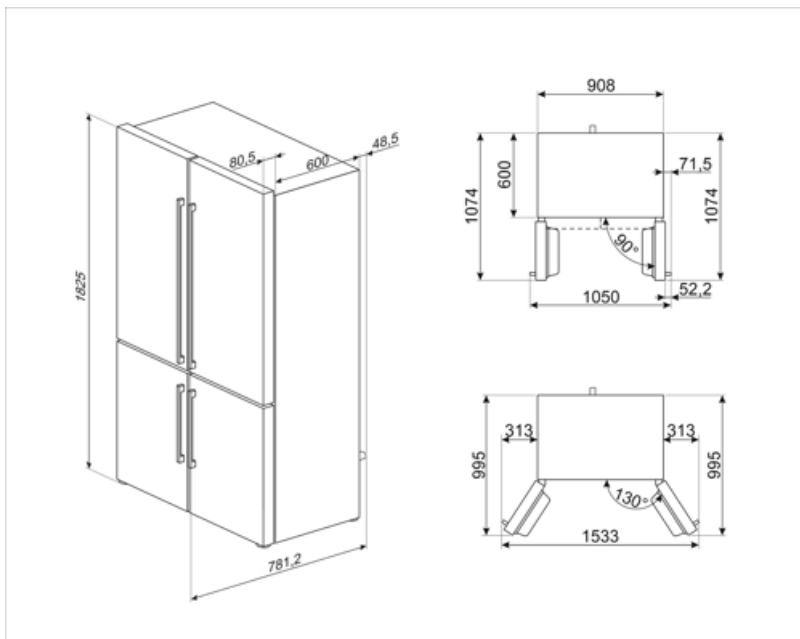

---

## Alternative products













---



FQ60NDE

Svart

## Symbols glossary

	Den automatiska avfrostningen fungerar genom att avfrostas automatiskt med jämna mellanrum, vilket eliminerar behovet av att frosta av manuellt.		Antibakteriell behandling: antibakteriell behandling för att säkerställa bättre hygien
	Barnlås: vissa modeller är utrustade med en anordning för att låsa programmet / cykeln så att det inte kan ändras av misstag.		LCD-display: för att optimera prestanda och förenkla användningen av apparaten.
	Ekonomiskt läge: Analyserar kylskåpets funktion under aktiveringen och optimerar driftcykeln för att minska strömförbrukningen.		Ventilerad: Tvångsfördelning av kall luft i kylskåpet, vilket möjliggör jämn temperatur i kylan.
	Snabbfrysning: Snabbfrysningfunktionen sänker temperaturen i facket när den aktiveras några timmar före användning.		Energisparläge: Med det här energisparläget kan du inaktivera kylskåpet samtidigt som frysen fungerar.
	Inre LED-belysning: ett mer energieffektivt och mer varaktigt sätt att lysa upp apparatens inre.		Smegs utveckling mot intelligentare och mer miljövänliga modeller har lett till valet av Inverter-teknik som minskar förbrukningen betydligt.
	Air plus: håller maten färsk längre.		Natural Plus Blue Light: Det unika systemet Natural Plus Blue Light fungerar i samklang med naturen för att öka förvaringstiden för frukt och grönsaker.
	Energieffektivitetsklass E		