

## FQ60BDF



Tuoteryhmä	Jääkaappi
Asennus	Vapaasti seisova
Ryhmä	4 ovea
Viiteleveys	Yli 80
NO-FROST-järjestelmä	Yhteensä
Jäähdytystyyppi	Täysi No Frost - Kaksoisjäähdytysjärjestelmä
Sulatus	Automaattinen
Saranatyyppi	Tavallinen
EAN-koodi	8017709293338



## Estetiikka



Estetiikka	Universale	Kylkien väri	Valkoinen
Väri	Valkoinen	Logo	Lisätty
Design	Litteä	Oven hyllyjen reunan väri	Hopea
Materiaali	Metallia	Laatikkojen etuosan väri	Hopea
Kahva	Ulkoisen	Lasihyllyjen reunan väri	Hopea
Kahvan tyyppi	Asennettu	Näyttö	LED
Kahvan väri	Hopea	Näytön osio	Ulkona (ovessa)
Logon väri	Kromi	Saatavilla olevat materiaalit	Ruostumaton teräs, Musta
Kylkien materiaali	Teräs		

## Jääkaapin ominaisuudet



Säädettävien hyllyjen materiaali	2	Vihanneslokeron kannen tyyppi	Lasi
Hedelmä- ja vihanneslaatikoiden määrä	2	Life Plus -alue	Kyllä
Säädettävien hyllyjen määrä	Lasi	Jääkaapin sisävalo	Kyllä
Vihanneslaatikon kannen tyyppi	Liukukiskoilla	Jääkaapin sisävalon tyyppi	LEDit
Kannellinen vihanneslokeri	Kyllä		

## Jääkaapin sisäovi

Läpinäkyvällä kannella varustettujen ovihyllyjen määrä	2	Pullohyllyjen määrä	2
Säädettävien ovihyllyjen määrä	2		

## Jääkaapin muut ominaisuudet



Lisävarusteet	Munakenno	Puhallin	Kyllä
Natural Plus Blue Light-valo	Kyllä	Ionisoija	Kyllä
MultiFlow	Kyllä	Antibakteerinen hajunpoistaja	Kyllä

## Pakastimen ominaisuudet

Laatikoiden määrä	3	Pakastimen valon tyyppi	LEDit
Hyllyjen määrä	2	Hyllyjen tyyppi	Lasi
Pakastimen sisävalo	Kyllä		

## Pakastimen muut ominaisuudet



Käsi­käyt­toinen jää­palakone	Kyllä	Pikapakastusosio	Kyllä
Jää­palakone	Manuaalinen		

## Muut tekniset ominaisuudet

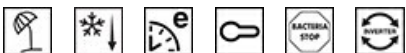

Näytön toiminnot	Lomatila, Pikapakastus, Pikajäähdytys, Eco, Lapsilukko
Pikapakastuspainike	Kyllä
Lämpötilahälytysmerkkivalo	Kyllä
Ovi auki-hälytys	Kyllä
Lämpötilan hälytys	Kyllä
Antibakteerinen tiiviste	Kyllä
Lämpötilansäätöjen määrä	Elektroninen
Kompressorien määrä	1
Jäähdytysaineen tyyppi	R600a
Kompressorin tyyppi	Vaihtelevan nopeuden kompressori
Jääkaappiaineen määrä (g)	72 g
Vaahdon tyyppi	Syklopentaani

## Suorituskyky / energiamerkintä - as. 2019







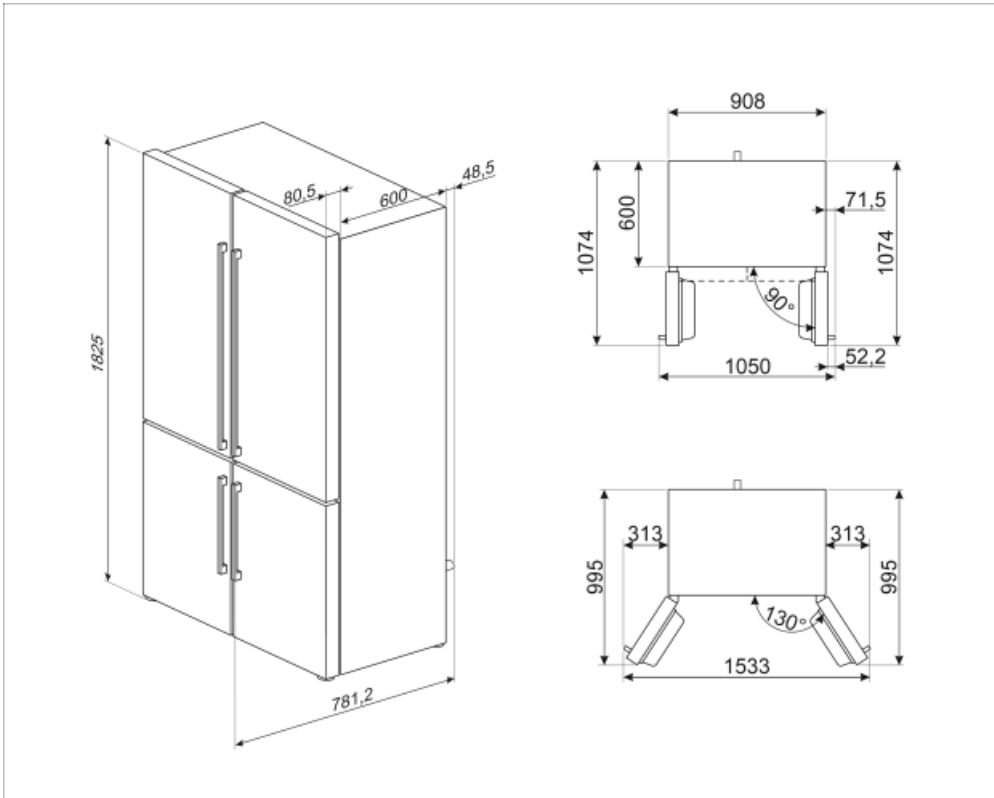









			
Vuotuinen energiankulutus	406 kWh/a	Äänitaso	39 dB(A) re 1pW
Energialuokka	F	Kohotus aika	10 h
Äänitason luokka	C	4 tähteä - pakastuskapasiteetti	4.6 Kg/24h
Kokonaisnettotilavuus	572 l	Neljä tähteä - pakastuskapasiteetti yksi	4.6 Kg/24h
Pakastetilojen tilavuuden summa	196 l	Ilmastoluokitus	SN, T
Kylmäsäilytystilojen ja pakastamattomien tilojen tilavuuksien summa	376 l	EI	125 %

## Sähköliitännä

Sähköpistokkeen tyyppi	(F;E) Schuko	Jännite (V)	230 V
Sähköliitännä	200 W	Taajuus (Hz)	50 Hz
Virta (A)	0.8 A	Johdon pituus	240 cm



## Symbols glossary (TT)

-  4 tähden pakastuslokero ruoan parempaa säilytystä varten.
-  Automaattinen sulatusjärjestelmä huolehtii sulatuksesta automaattisesti säännöllisin aikaväleihin, jolloin sulatuksesta ei tarvitse huolehtia.
-  Lapsilukko: jotkin mallit on varustettu laitteella, joka lukitsee ohjelman/jakson, jottei sitä voitaisi muuttaa vahingossa.
-  Energiatohokkuusluokka F
-  Säästötila: Analysoi jääkaapin toimintaa aktivoinnin aikana ja optimoi toimintajakson tehonkulutuksen vähentämiseksi.
-  Pikapakastus: Pikapakastustoiminto jäähdyttää osaston lämpötilaa, kun se aktivoidaan muutama tunti ennen käyttöä.
-  LED-sisävalo: energiatehokkaampi ja kestävä tapa valaista laitteen sisäosa.
-  Smegin siirtyminen älykkäämpiin ja ympäristöystävällisempiin malleihin on johtanut invertteriteknologian valitsemiseen, mikä karsii kulutusta merkittävästi.
-  Natural Plus Blu Light: Tämä ainutlaatunen Natural Plus Blu Light -järjestelmä toimii luonnon kanssa lisätäkseen hedelmien ja vihannesten säilyvyysaikaa.
-  Smeg-aktiivi-ionijärjestelmä parantaa ilmanlaatua kammiassa jääkaapin sisälle luotavien negatiivisesti varautuneiden ionien ansiosta aktiivi-ionijärjestelmä neutraloi epämiellyttävän pölyn.
-  Antibakteerinen käsittely: antibakteerinen käsittely paremman hygienian takaamiseksi
-  A+: Energiatohokkuusluokka A+ auttaa säästämään jopa 10 % energiaa luokkaan A verrattuna. Taatusti maksimaalinen suorituskyky minimaalisella kulutuksella.
-  LED-näyttö: näyttää valitut ohjelmat, toiminnot ja vaihtoehdot sekä ajan ennen jakson loppumista.
-  Tuuletettu: Kylmän ilman automaattinen jakelu jääkaappiosastoon, mikä mahdollistaa tasaisen lämpötilan jakelun jääkaapissa.
-  Tehonsäästötila: Tehonsäästötilan avulla jääkaappi voidaan ottaa pois käytöstä ja pakastin voidaan pitää päällä.
-  Life Plus 0 °C: Lifeplus-osastojen lämpötila pidetään 0 °C:ssa, jolloin liha ja kala pysyvät pidempään tuoreina.
-  Air plus: pitää ruoan tuoreena pidempään.