

## FQ60BDF



|                         |                                     |
|-------------------------|-------------------------------------|
| Ürün Ailesi             | Buzdolabı                           |
| Kurulum                 | Bağımsız                            |
| Kategori                | 4 Kapı                              |
| Referans genişlik       | 80'den yüksek cm                    |
| Toplam No-Frost sistemi | Toplam                              |
| Soğutma tipi            | Tam No Frost - Çift Soğutma sistemi |
| Buz çözme               | Otomatik                            |
| Menteşe tipi            | Standart                            |
| EAN kodu                | 8017709293338                       |



## Estetik



|             |           |                              |                        |
|-------------|-----------|------------------------------|------------------------|
| Estetik     | Üniversal | Yan renk                     | Beyaz                  |
| Renk        | Beyaz     | Logo                         | Applied                |
| Tasarım     | Düz       | Kapı rafları profil rengi    | Gümüş                  |
| Malzeme     | Sac       | Çekmece profil rengi         | Gümüş                  |
| Kulp        | Dış       | Cam raf profili rengi        | Gümüş                  |
| Kulp tipi   | Sabit     | Ekran                        | LED                    |
| Kulp rengi  | Gümüş     | Ekran pozisyonu              | Dış (kapıda)           |
| Logo rengi  | Krom      | Alternatif renkler mevcuttur | Paslanmaz çelik, Siyah |
| Yan malzeme | Çelik     |                              |                        |

## Buzdolabı bölme özellikleri



|                                     |                |                                     |      |
|-------------------------------------|----------------|-------------------------------------|------|
| Ayarlanabilir raf sayısı            | 2              | Sebzelik / sebze çekmecesini kapağı | Cam  |
| Meyve ve sebze çekmecesini sayısı   | 2              | Life Plus alanı-0°C                 | Evet |
| Shelves material                    | Cam            | Buzdolap içi aydınlatma             | Evet |
| Sebzelik / sebze çekmecesini kapağı | Kayar raylarda | İç ışık tipi (buzdolabı)            | LED  |
| Sebzelik Kapağı                     | Evet           |                                     |      |

## Buzdolabı İç Kapısı

|                                 |   |                  |   |
|---------------------------------|---|------------------|---|
| Şeffaf kapaklı kapı rafı sayısı | 2 | Şişe rafı sayısı | 2 |
|---------------------------------|---|------------------|---|

Ayarlanabilir kapı  
raflarının sayısı 2

## Buzdolabının diğer özellikleri



|                        |               |                                 |      |
|------------------------|---------------|---------------------------------|------|
| Aksesuarlar            | Yumurta tepsi | Fan                             | Evet |
| Natural Plus Mavi Işık | Evet          | İyonizer                        | Evet |
| Çoklu akış             | Evet          | Antibakteriyel koku<br>filtresi | Evet |

## Dondurucu bölme özellikleri

|                   |      |                          |     |
|-------------------|------|--------------------------|-----|
| Çekmece sayısı    | 3    | İç ışık tipi (dondurucu) | LED |
| Raf sayısı        | 2    | Raf tipi                 | Cam |
| Dondurucu iç ışık | Evet |                          |     |

## Dondurucunun diğer özellikleri



|            |        |                       |      |
|------------|--------|-----------------------|------|
| Buz yapıcı | Manüel | Hızlı dondurma bölümü | Evet |
|------------|--------|-----------------------|------|

## Diğer teknik özellikler



|                               |   |
|-------------------------------|---|
| Fonksiyonlar ekranı           | Tatil, Hızlı dondurma, Hızlı soğutma, ECO, Kontrol kilidi |
| Hızlı dondurma tuşu           | Evet  |
| Sıcaklık alarm lambası        | Evet  |
| Kapısı açık alarmı            | Evet  |
| Sıcaklık Alarmı               | Evet  |
| Antibakteriyel Conta          | Evet  |
| Sıcaklık kontrolü tipi        | Elektronik  |
| Kompresör sayısı              | 1   |
| Soğutucu gaz tipi             | R600a   |
| Kompresör tipi                | İnvertör  |
| Soğutucu Akışkan Miktarı (gr) | 72 g  |
| Foam agent                    | Cyclopentane  |

## Performans / Enerji Etiketleri - Düzen. 2019



|  |           |  |                  |
|--|-----------|--|------------------|
| Yıllık enerji tüketimi                     | 406 kWh/a | Havadan yayılan<br>akustik gürültü<br>emisyonsları | 39 dB(A) re 1 pW |
| Enerji verimliliği sınıfı                  | F         | Sıcaklık Artış Süresi                              | 10 h             |
| Havadaki akustik<br>gürültü emisyon sınıfı | C         |  |                  |
| Toplam net hacim                           | 572 l     |  |                  |

|   |       |                                  |            |
|---|-------|----------------------------------|------------|
| Dondurucu bölme(ler)in hacimlerinin toplamı                             | 196 l | 4 yıldız - Dondurma kapasitesi   | 4,6 kg/24h |
| Soğutma bölme(ler)in ve dondurulmamış bölme(ler)in hacimlerinin toplamı | 376 l | 4 yıldız - Dondurma kapasitesi 1 | 4,6 kg/24h |
|   |       | İklim sınıfları                  | SN, T      |
|   |       | EEl                              | 125 %      |

## Elektrik Bağlantısı







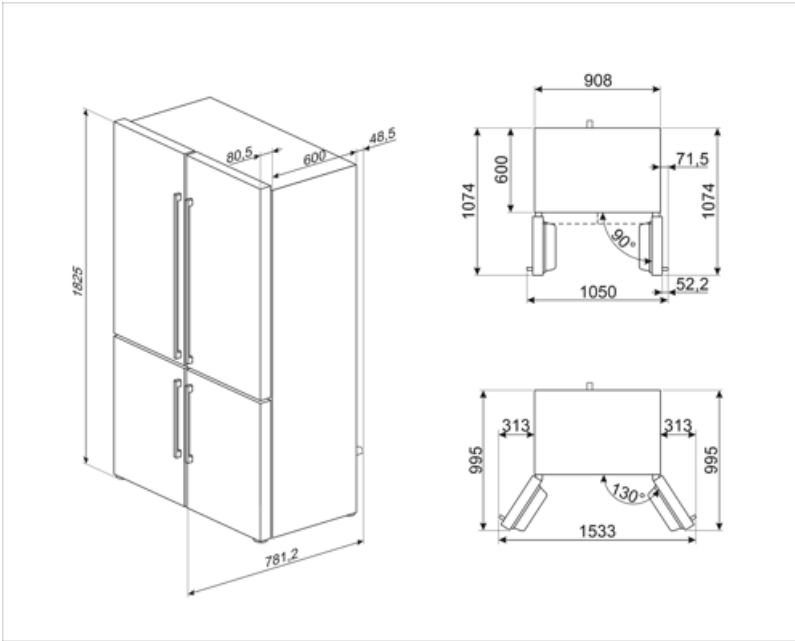









|                              |       |                            |              |
|------------------------------|-------|----------------------------|--------------|
| Elektrik bağlantısı derecesi | 200 W | Frekans (Hz)               | 50 Hz        |
| Akım                         | 0,8 A | Güç kaynağı kablo uzunluğu | 240 cm       |
| Voltaj (V)                   | 230 V | Fiş                        | (F;E) Schuko |

## Lojistik Bilgisi

|                  |        |   |         |
|------------------|--------|---|---------|
| Genişlik         | 908 mm | Yükseklik                                 | 1820 mm |
| Kulpsuz derinlik | 705 mm | Maksimum kapı açıklığı ile ürün genişliği | 1634 mm |



## Symbols glossary

-  Yiyeceklerin daha iyi korunması için 4 yıldızlı dondurma bölümü.
-  Smeg Active Ion sistemi, hücre içindeki havanın kalitesini artırır. Buzdolabının içinde salınan negatif yüklü iyonların üretimi sayesinde Active Ion sistemi rahatsız edici tozları etkisiz hale getirir.
-  Antibakteriyel tedavi: Daha iyi hijyen sağlamak için antibakteriyel tedavi
-  LED ekran: seçilen programları, fonksiyonları, seçenekleri ve çevrim bitimine kalan süreyi gösteren ekrandır.
-  Havalandırmalı: Soğutucu bölümünde soğuk havanın zorla dağıtılması, buzdolabı içinde eşit sıcaklık dağılımına izin verir
-  Güç tasarrufu modu: Güç tasarrufu modu, buzdolabını devre dışı bırakmanıza ve dondurucuyu çalışır durumda tutmanıza olanak tanır.
-  Life Plus 0 ° C: Lifeplus bölmelerindeki sıcaklık, taze et ve balıkları daha uzun süre muhafaza eden 0 ° C'de tutulur.
-  Air plus: yiyecekleri daha uzun süre taze tutar.
-  Enerji verimliliği sınıfı F
-  A+: A+ enerji verimliliği sınıfı, sınıf A'ya kıyasla % 10'a kadar enerji tasarrufu sağlamaya yardımcı olur. Minimum tüketimle maksimum performans sağlanır.
-  Otomatik defrost sistemi, düzenli aralıklarla otomatik olarak defrost yaparak çalışarak defrost ihtiyacını tamamen ortadan kaldırır.
-  Çocuk kilidi: Bazı modellerde programı / çevrimi kilitlemek için bir cihaz bulunur, böylece yanlışlıkla değiştirilemez.
-  Ekonomik mod: Etkinleştirme sırasında buzdolabının çalışmasını analiz eder ve güç tüketimini azaltmak için çalışma döngüsünü optimize eder.
-  Hızlı dondurma: Hızlı dondurma işlevi, kullanımdan birkaç saat önce etkinleştirildiğinde bölmenin sıcaklığını düşürür.
-  LED iç aydınlatma: Cihazın içini aydınlatmanın daha enerji verimli ve uzun ömürlü bir yoludur.
-  İvertör teknolojisi: Smeg kurutucularının daha akıllı ve çevresel olarak sürdürülebilir modellere doğru evrimi, Inverter teknolojisinin ısı pompaları ile birlikte kullanılmasına yol açarak enerji tüketimini önemli ölçüde azaltıyor.
-  Natural Plus Mavi Işık: Bu eşsiz Natural Plus Mavi Işık sistemi, meyve ve sebzelerin saklama süresini artırmak için doğa ile birlikte çalışır.