

# FQ60BPE

|                          |   |
|--------------------------|---|
| Familia                  | Frigorífico                             |
| Instalación              | Libre instalación                       |
| Categoría                | 4 puertas                               |
| Sistema Total No - Frost | Sistema total No-Frost                  |
| Sistema de refrigeración | Total No Frost - Sistema Triple Cooling |
| Tipo de bisagra          | Estándar                                |
| Código EAN               | 8017709192068                           |



## Estética



|                       |           |                                      |                         |
|-----------------------|-----------|--------------------------------------|-------------------------|
| Estética              | Universal | Material de los laterales            | Acero                   |
| Color                 | Blanco    | Color laterales                      | Blanco                  |
| Diseño                | Plato     | Logo                                 | Insertado               |
| Material de la puerta | Chapa     | Pantalla                             | LCD táctil              |
| Tirador               | Externo   | Posición display                     |                         |
| Tipo de tirador       | Fija      | Otros colores disponibles            | Acero inoxidable, Negro |
| Color tirador         | Plata     | Códigos de otros colores disponibles | FQ60XPE;FQ60NPE         |
| Color logo            | Cromo     |                                      |                         |

## Instalación compartimento frigorífico



|                                     |        |   |        |
|-------------------------------------|--------|---|--------|
| Número estantes regulables          | 2      | Tipología estante cubre cajón de verduras | Vidrio |
| Shelves material                    | Vidrio | Compartimento Extra-Fresh                 | Sí     |
| Estante cubre cajón para la verdura | Sí     | Iluminación interna frigorífico           | Sí     |
| Estante portabotellas               | Sí     | Tipo de iluminación interior frigorífico  | LED    |

## Contrapuerta compartimento frigorífico

|   |    |
|---|----|
| Ménsulas portabotellas con cable metálico | Sí |
|---|----|

Número de compartimentos con tapa transparente 2

Número de compartimento portabotellas 2

## Otros equipos frigorífico



|                      |                     |            |    |
|----------------------|---------------------|------------|----|
| Accesorios           | 2 cursores, Huevera | Ventilador | Sí |
| Luz Natural Plus Blu | Sí                  | Ionizador  | Sí |
| Multiflow            | Sí                  |            |    |

## Instalación compartimento congelador

|                   |   |                    |          |
|-------------------|---|--------------------|----------|
| Número de cajones | 5 | Tipología estantes | Plástico |
|-------------------|---|--------------------|----------|

## Otros equipos congelador



Zona de congelación rápida Sí

## Otras características técnicas



|                                   |   |
|-----------------------------------|---|
| Funciones pantalla                | Holiday, Congelación rápida, Enfriamiento rápido, Multizona, Eco, Bloqueo de teclas |
| Multizona                         | Sí  |
| Tecla congelación rápida          | Sí  |
| Conexión de red de agua           |   |
| Testigo alarmas temperatura       | Sí  |
| Alarma apertura puerta            | Sí  |
| Temperatura Alarma                | Sí  |
| Junta antibacterias               | Sí  |
| Tipo de control de la temperatura | Electrónico   |
| Número de compresores             | 1   |
| Tipo de gas refrigerante          | R600a   |
| Cantidad de gas refrigerante (gr) | 68 g  |
| Agente espumante                  | Ciclopentano  |

## Rendimiento / Etiqueta energética - Reg. 2019

Rumorosidad 46 dB(A) re 1 pW

## Conexión eléctrica







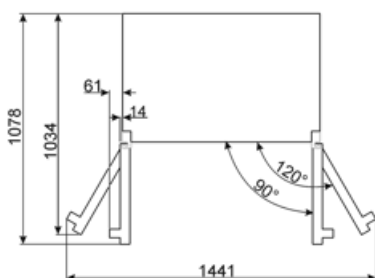
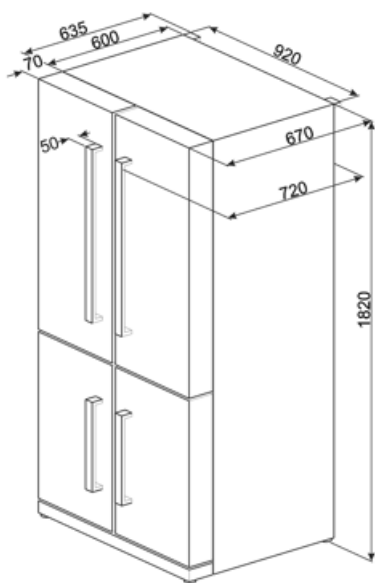







|  |           |   |              |
|--|-----------|---|--------------|
| <b>Datos nominales de conexión eléctrica</b> | 200 W     | <b>Frecuencia (Hz)</b>                    | 50 Hz        |
| <b>Corriente</b>                             | 0.95 A    | <b>Longitud del cable de alimentación</b> | 240 cm       |
| <b>Tensión</b>                               | 220-240 V | <b>Enchufe</b>                            | Schuko (F;E) |

## Datos logísticos

|  |         |   |         |
|--|---------|---|---------|
| <b>Ancho del producto (mm)</b>                           | 920 mm  | <b>Profundidad del producto con tirador</b>                 | 720 mm  |
| <b>Profundidad sin tirador</b>                           | 720 mm  | <b>Profundidad del producto con la puerta abierta a 90°</b> | 1078 mm |
| <b>Altura con patas</b>                                  | 1820 mm | <b>Profundidad espaciador</b>                               | 35 mm   |
| <b>Ancho del producto con apertura máxima de puertas</b> | 1656 mm |   |         |



## Symbols glossary

|  |   |   |   |
|--|---|---|---|
|    | 4 estrellas   |    | Smeg Active Ion system improves the quality of the air inside the cell. Thanks to the generation of negatively charged ions released inside the fridge Active Ion system neutralizes unpleasant dust.   |
|    | Tratamiento antibacteriano: varios modelos de refrigeradores Smeg proporcionan un tratamiento antibacteriano para garantizar una mayor higiene  |    | Bloqueo de control: la opción de bloqueo de mandos, presente en diferentes tipos de productos, le permite bloquear todas las funciones y programas establecidos, así como los controles, para una seguridad total, especialmente en presencia de niños.   |
|    | A +: los electrodomésticos Smeg permiten ahorros de energía considerables en Clase A, A +, A ++ y A +++, para reducir el consumo mientras se mantiene la máxima eficiencia y garantizar el respeto por el medio ambiente.   |    | Pantalla LCD: para optimizar el rendimiento y hacer que el uso del aparato sea lo más fácil posible, algunas lavadoras y refrigeradores están equipados con una pantalla LCD que le permite ver el estado operativo del producto.   |
|    | Función económica: la función económica analiza el uso del refrigerador durante el período de activación y optimiza los ciclos de trabajo para mantener la electricidad al mínimo   |    | Ventilado: sistema de ventilación de enfriamiento que permite difundir constante y uniformemente el aire dentro del refrigerador.   |
|  | Congelación rápida: la función de congelación rápida permite que grandes cantidades de alimentos frescos se congelen muy rápidamente. Al activarlo unas horas antes, el congelador baja la temperatura y después de unas horas restablece automáticamente el funcionamiento normal. |  | Función de vacaciones: esta función es particularmente útil en casos de ausencia prolongada del hogar, le permite desactivar el funcionamiento del departamento de refrigeradores y mantener solo el congelador en funcionamiento.  |
|  | Iluminación LED interna: la iluminación LED interna garantiza el ahorro de energía y al mismo tiempo ofrece una luz de atmósfera.   |  | Zona Life Plus 0 ° C: en la zona Life Plus 0 ° C se mantiene una temperatura interna constante entre 0 ° C y + 3 ° C que no altera las cualidades organolépticas de los alimentos y permite mantenerlos frescos incluso después de varios días. Es ideal para almacenar pescado, carne, productos lácteos y alimentos fácilmente perecederos. |
|  | Sistema de enfriamiento Multiflow: el sistema de ventilación Multiflow permite difundir de manera constante y uniforme el aire dentro del refrigerador.   |  | Multizone: Multizone compartment can be used as a refrigerator or a freezer compartment. Depending on your needs and eating habits, you can select settings, program the temperature using.   |
|  | Natural Plus Blu Light: el innovador sistema de iluminación aumenta los tiempos de almacenamiento de frutas y verduras, preservando el contenido de vitaminas durante más tiempo.   |   |   |