

FQ60CA05



Produktfamilie	Kühlschrank
Installation	Standgerät
Produktkategorie	4-türig, French Door
Referenzbreite	Höher als 80 cm
No Frost	100%
Kühlsystem	No Frost - Doppeltes Kühlsystem
Abtausystem	Automatisch
EAN-Code	8017709297503



Ästhetik



Ästhetik	Nostalgie	Material der Seitenwände	Metall
Farbe	Anthrazit	Farbe/Ausführung der Seitenwände	Anthrazit
Design	Flach	Markenlogo	3D
Ausführung der Gerätetür	Metall	Farbe der Profilleisten der Türablagen	Silber
Set Türgriffe optional	Ja	Farbe der Griffleisten der Schubladen	Silber
Position des Türgriffs	Extern	Farbe der Profilleisten der Einlegeböden	Chrom
Ausführung/Position des Türgriffs	Fest fixiert	Ausführung des Displays	LED
Farbe/Ausführung des Türgriffs	Messing-Antik	Position des Displays	Extern
Farbe/Ausführung des Markenlogos	Messing-Antik		

Aufteilung Kühlteil



Anzahl der höhenverstellbaren Einlegeböden	2	Art der Abdeckung der Obst-/Gemüse-Schublade	Sicherheitsglas
Anzahl der Obst-/Gemüseschubladen	2	Kaltlagerfach Life-Plus (nahe 0°C), Schublade mit Sichtfenster, rollengeführt	Ja
Art der höhenverstellbaren Einlegeböden	Sicherheitsglas	Innenbeleuchtung des Kühlteils	Ja
Art der Obst-/Gemüseschublade	Standard		

Abdeckung für Obst- /Gemüse-Schublade	Ja	Art der Innenbeleuchtung Kühlteil	LED
--	----	---	-----

Aufteilung Innentür Kühlteil

Anzahl der Türablagen mit transparenter Klappabdeckung	2	Anzahl der Flaschenborde	2
Anzahl der höhenverstellbaren Türablagen	2		

Zusatzausstattung Kühlteil



Zubehör	Eierablage	Dynamische Umluftkühlung	Ja
Natural Plus Blue-Light für eine längere vitaminreiche Frische von Obst und Gemüse	Ja	ACTIVE ION für ein antibakterielles Klima	Ja
Multiflow-Umluftsystem	Ja		

Aufteilung Gefrierteil

Anzahl der Gefrierschubladen	3	Art der Einlegeböden	Sicherheitsglas
Anzahl der Einlegeböden	2		

Zusatzausstattung Gefrierteil



Eiswürfelzubereiter mit doppelter Rotationsentleerung	Ja	Schnellgefrierfach	Ja
---	----	--------------------	----

Weitere technische Eigenschaften



Display-Funktionen	Schnellgefrieren, Schnellkühlen
Funktion Automatik-Schnellgefrieren	Ja
Türalarm	Ja
Temperatursteuerung	Elektronisch
Anzahl der Kompressoren	1
Kältemittel	R600a
Kompressor	Inverter-Technik (elektronisch gesteuert)

Füllmenge des Kältemittels
Material der Isolierschäumung

72 g
Cyclopentan

Technische Daten / Energielabel - Reg. 2019 - bindend ab 1.3.2021

			
Jährlicher Energieverbrauch	415 kWh/Jahr	Luftschallemissionen	39 dB(A) re 1 pW
Energieeffizienzklasse	F	Lagerzeit bei Störung	10 h
Luftschallemissionsklasse	C	4-Sterne Gefriervermögen	4.6 Kg/24h
Gesamtrauminhalt (in dm ³ oder l)	581 l	4-Sterne Gefriervermögen	4.6 Kg/24h
Summe der Rauminhalte der Tiefkühlfächer	196 l	Klimaklassen	SN, N, ST, T
Summe der Rauminhalte der Kaltlagerfächer und der Kühlfächer	385 l	EEl	124 %

Elektrischer Anschluss

Netzstecker (F;E) Schuko
Elektrischer Gesamtanschlusswert 200 W
Absicherung 0.8 A

Spannung 220-240 V
Frequenz 50 Hz
Länge Netzkabel 240 cm

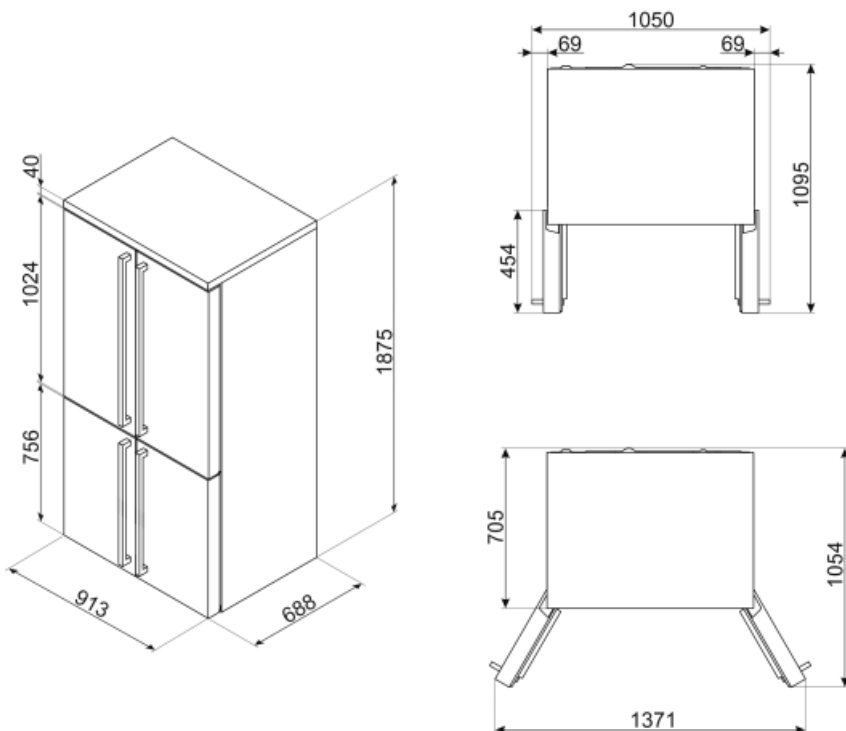

Sonderzubehör













KMOFQ7-1



KMOFQ8-1



Symbols glossary (TT)

	<p>4 Sterne-Gefrierteil: Für eine optimale Konservierung der Lebensmittel bei -18°C und kälter.</p>		<p>A+: die Energieeffizienzklasse A+ ermöglicht eine Energieeinsparung von bis zu 10 % im Vergleich zur Klasse A.</p>
	<p>Smeg Active ION System verbessert die Qualität der Luft im Inneren der Kühlteils. Dank der Erzeugung von negativ geladenen Ionen, die im Inneren des Kühlschranks freigesetzt werden, neutralisiert das Active ION System unangenehme Gerüche.</p>		<p>Abtauautomatik: vollautomatisches Abtauen in regelmäßigen Abständen, wodurch ein manueller Eingriff nicht mehr erforderlich ist.</p>
	<p>LED-Display: zur optischen Anzeige der gewählten Programme, Funktionen und Optionen sowie die Restlaufzeit bis Programmende.</p>		<p>Dynamische Umluftkühlung: ventilerte Kaltluft zirkuliert im gesamten Kühlteil und sorgt für eine konstante und gleichmäßige Temperaturverteilung.</p>
	<p>Schnellgefrieren: für ein schnelles und zeitlich begrenztes Einfrieren des Gefriergutes. Zu empfehlen direkt nach dem Einkauf oder zum Einfrieren frischer Lebensmittel.</p>		<p>LED-Innenbeleuchtung: eine energieeffiziente, langlebige und sehr effektive Art der Ausleuchtung des Kühlteils.</p>
	<p>Life Plus 0°C: die Temperatur in diesem Kaltlagerfach wird auf nahe 0°C gehalten, wodurch frisches Fleisch, Fisch etc. wesentlich länger haltbar sind.</p>		<p>Inverter-Motor: ermöglicht eine höhere Leistung bei optimiertem Wirkungsgrad, reduziert den Energieverbrauch sowie das Betriebsgeräusch und ist zudem langlebiger.</p>
	<p>Multiflow Cooling System: the Multiflow ventilation system allows an even distribution of cool air around the fridge cabinet.</p>		<p>Natural Plus Blue-Light: dieses einzigartige Blaue Lichtsystem funktioniert nach dem Vorbild der Natur und verlängert die Haltbarkeit von Obst und Gemüse.</p>
	<p>Energieeffizienzklasse F</p>		