

FQ60CA05



משפחת מוצרים

התקנה

קטגוריה

רוחב ייחוס

Sistema Total No - Frost

סוג קירור

הפשרה

קוד EAN

מקרר

נפרד

דלתות 4

גבוה מ-80

סה"כ

מערכת קירור כפולה - Total No Frost

אוטומטית

8017709297503



אסתטיקה



סדרה עיצובית

צבע

עיצוב

חומר

יש להזמין את ערכת הידית

בנפרד

ידית

סוג ידית

צבע ידית

צבע לוגו

Coloniale

פחם אבן

שטוח

יריעת מתכת

כן

חיצוני

קבוע

פליז עתיק

פליז עתיק

חומר דופן

צבע דפנות

Logo

צבע פרופיל של מדפי דלת

צבע פרופיל מגירות

צבע פרופיל של מדף זכוכית

צג

מחיצת תצוגה

פלדה

אפור כהה

Applied

כסף

כסף

כרום

LED

Interno (sul Top)

מאפייני תא מקרר



מספר מדפים מתכווננים

2

מספר מגירות לפירות

2

וירקות

סוג מדפים מתכווננים

זכוכית

סוג כיסוי תא/מגירה

סטנדרטי

לפירות וירקות

כיסוי לתא פירות וירקות

כן

סוג כיסוי תא/מגירה

זכוכית

לפירות וירקות

Life Plus-0°C אזור

כן

תאורה פנימית במקרר

כן

(סוג תאורה פנימית) (מקרר)

LED

דלת פנימית של מקרר

מספר מדפי בקבוקים

2

2 מספר מדפי דלת עם כיסוי שקוף

2 מספר מדפי דלת מתכוננים

מאפיינים אחרים של מקרר



אביזרים	מגש ביצים	מאוורר	כן
Natural Plus Blu Light	כן	איוניזר	כן
MultiFlow	כן		

מאפייני תא מקפיא

מספר מגירות	3	סוגי מדפים	זכוכית
מספר המדפים	2		

מאפיינים אחרים של מקפיא



מכונת קרח ידנית	כן	תא לקפיאה מהירה	כן
-----------------	----	-----------------	----

מאפיינים טכניים אחרים



תצוגת פונקציות	קפיאה מהירה, קירור מהיר
לחצן לקפיאה מהירה	כן
התרעה על פתיחת דלת	כן
סוג בקרת טמפרטורה	אלקטרוני
מס' מדחסים	1
סוג גז קרר	R600a
סוג מדחס	אינורטר
(כמות קרר (גרם)	72 g
Foam agent	Cyclopentane

תווית חשמל / ביצועים – שנת 2019



צריכת חשמל שנתית	415 kWh/a	פליטות רעש נישא באוויר	39 dB(A) re 1pW
קטגוריית יעילות אנרגטית	F	זמן עליית טמפרטורה	10 h
קטגוריית פליטות רעש	C	4 כוכבים - קיבולת הקפאה	4.6 Kg/24h
נישא באוויר		4 כוכבים - קיבולת הקפאה	4.6 Kg/24h
נפח נטו כולל	581 l	1	
סכום הנפחים של התאים הקפואים	196 l	קטגוריית אקלים	SN, N, ST, T
		EEl	124 %

סכום הנפחים של תאי
הקירור והתאים הלא
קפואים

385 l

חיבור חשמלי

תקע	(F;E) Schuko	(מתח (וולט	220-240 V
דירוג חיבור חשמלי	200 W	תדר (Hz)	50 Hz
זרם	0,8 A	אורך כבל חשמל	240 cm

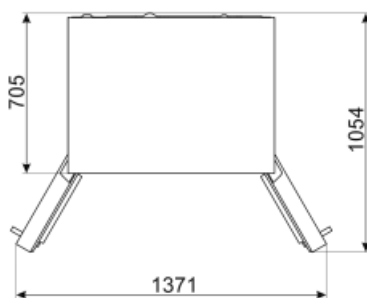
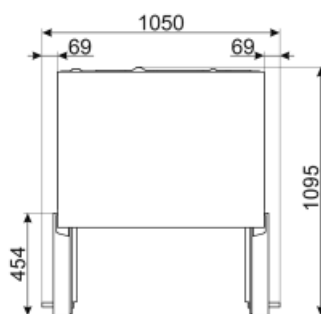
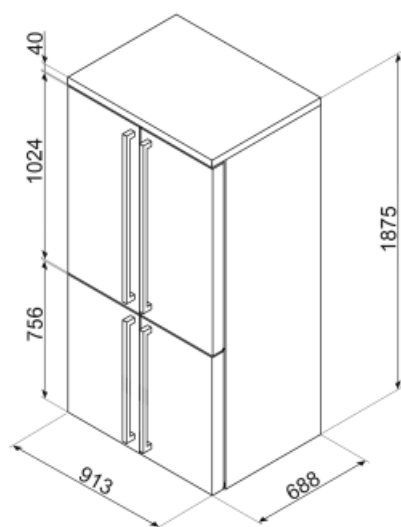

Not included accessories













KMOFQ7-1



KMOFQ8-1



Symbols glossary (TT)

 <p>תא הקפאה 4 כוכבים לשימור טוב יותר של מזון</p>	 <p>A+: מסייעת לחסוך עד A+ קטגוריית יעילות אנרגטית: A. הביצועים 10% חשמל בהשוואה לקטגוריה המרבית עם הצריכה המינימלית מובטחים.</p>
 <p>משפרת את איכות האוויר Smeg Active Ion מערכת בתא. הודות ליצירה של איונים עם מטען שלילי Active Ion שמשחררים בתוך המקרר, מערכת מנטרלת אבק לא נעים.</p>	 <p>מערכת ההפשרה האוטומטית פועלת על ידי הפשרה אוטומטית במרווחים קבועים ומבטלת את הצורך בהפשרה.</p>
 <p>הצגת תוכניות, פונקציות ואפשרויות שנבחרו: LED צג ואת הזמן שנותר לסיום המחזור.</p>	 <p>מאוורר: הפצה מאולצת של אוויר קר בתא המקרר שמאפשרת פיזור אחיד של הטמפרטורה בתוכו.</p>
 <p>קפיאה מהירה: פונקציית הקפיאה המהירה מנמיכה את הטמפרטורה בתא אם מפעילים אותה מספר שעות לפני השימוש.</p>	 <p>פנימית: דרך חסכונית יותר בחשמל LED תאורת ומאריכת ימים יותר להאיר את פנים המכונה.</p>
 <p>Life Plus 0°C: Lifeplus 0° הטמפרטורה בתאי, ומשמרת בשר טרי ודגים לתקופה ממושכת.</p>	 <p>טכנולוגיית אינוורטר: ההתפתחות של המייבשים של לכיוון של דגמים חכמים וידידותיים לסביבה Smeg יותר הובילה לבחירה לשימוש בטכנולוגיית אינוורטר עם משאבות חום, שמפחיתה משמעותית את צריכת החשמל.</p>
 <p>אוויר פלוס: שמירה על מזון טרי יותר לפרק זמן ממושך יותר.</p>	 <p>Natural Plus Blu Light: מערכת Natural Plus Blu Light הייחודית הזו פועלת באופן טבעי להארכת משך החסון של פירות וירקות.</p>
 <p>F קטגוריית יעילות אנרגטית</p>	