

## FQ60CA06



Tuoteryhmä	Jääkaappi
Asennus	Vapaasti seisova
Ryhmä	4 ovea
Viiteleveys	Yli 80 cm
Viitekorkeus	160 – 200 cm
NO-FROST-järjestelmä	Kyllä
Jäähdytystyyppi	Täysi No Frost - Kaksoisjäähdytysjärjestelmä
Sulatus	Automaattinen
Erikseen tilattava kahvasarja	Kyllä
EAN-koodi	8017709341480



## Estetiikka



Estetiikka	Colonial	Kylkien materiaali	Teräs
Väri	Antrasiitti	Kylkien väri	Tummanharmaa
Design	Litteä	Logo	Lisätty
Materiaali	Metallia	Oven hyllyjen reunan väri	Hopea
Kahva	Ei mukana	Laatikkojen etuosan värin	Hopea
Kahvan tyyppi	Asennettu	Lasihyllyjen reunan väri	Kromi
Kahvan väri	Patinoitu messinki	Näyttö	LED
Logon väri	Patinoitu messinki	Näytön osio	Sisällä (keittiötasossa)

## Jääkaapin ominaisuudet



Number of compartments	3	Kannellinen vihanneslokero	Kyllä
Compartment types	Low temperature compartment, Fruit and vegetable compartment	Vihanneslokeron kannen tyyppi	Lasi
Säädettävien hyllyjen materiaali	2	Osion alalämpö	Kyllä
Hedelmä- ja vihanneslaatikoiden määrä	2	Jääkaapin sisävalo	Kyllä
Shelves material	Lasi	Jääkaapin sisävalon tyyppi	LEDit

Vihanneslaatikon  
kannen tyyppi Standardi

## Jääkaapin sisäovi

Läpinäkyvällä kannella varustettujen ovihyllyjen määrä	2	Pullohyllyjen määrä	2
Säädettävien ovihyllyjen määrä	2		

## Jääkaapin muut ominaisuudet



Kosteuden säätö	Yes, manual	MultiFlow	Kyllä
Lisävarusteet	Munakenno	Puhallin	Kyllä
Natural Plus Blue Light- valo	Kyllä		

## Pakastimen ominaisuudet

Laatikoiden määrä	4	Hyllyjen tyyppi	Lasi
Hyllyjen määrä	2		

## Pakastimen muut ominaisuudet



Pikapakastusosio	Kyllä
------------------	-------

## Muut tekniset ominaisuudet



Näytön toiminnot	Lomatila, Pikapakastus, Pikajäähdytys, Eco
Pikapakastuspainike	Kyllä
Ovi auki-hälytys	Kyllä
Lämpötilansäätöjen määrä	Elektroninen
Kompressorien määrä	1
Jäähdytysaineen tyyppi	R600a
Kompressorin tyyppi	Vaihtelevan nopeuden kompressori
Jääkaappiaineen määrä (g)	62 g
Vaahdon tyyppi	Syklopentaani

## Suorituskyky / energiamerkintä - as. 2019



Äänitaso

37 dB(A) re 1 pW

<b>Vuotuinen energiankulutus</b>	338 kWh/a	<b>Kohotus aika</b>	10 h
<b>Energialuokka</b>	E	<b>4 tähteä - pakastuskapasiteetti</b>	9 kg/24h
<b>Äänitason luokka</b>	C	<b>Neljä tähteä - pakastuskapasiteetti yksi</b>	-18 kg/24h
<b>Kokonaisnettotilavuus</b>	572 l	<b>Ilmastoluokitus</b>	SN, N, ST, T
<b>Pakastetilojen tilavuuden summa</b>	196 l	<b>EI</b>	100 %
<b>Kylmäsäilytystilojen ja pakastamattomien tilojen tilavuuksien summa</b>	376 l		

## Sähköliitännä

<b>Sähköliitännä</b>	200 W	<b>Taajuus (Hz)</b>	50 Hz
<b>Virta (A)</b>	1,2 A	<b>Johdon pituus</b>	240 cm
<b>Jännite (V)</b>	220-240 V	<b>Sähköpistokkeen tyyppi</b>	(F;E) Schuko

## Logistiikkatiedot

<b>Leveys (mm)</b>	915 mm	<b>Tuotteen syvyys kahvalla</b>	760 mm
<b>Syvyys ilman kahvaa</b>	705 mm	<b>Tuotteen syvyys kun ovi auki 90°</b>	1100 mm
<b>Korkeus jaloilla</b>	1870 mm	<b>Tilanjakajan syvyys</b>	45 mm
<b>Tuotteen leveys kun ovet ovat täysin auki</b>	1656 mm		

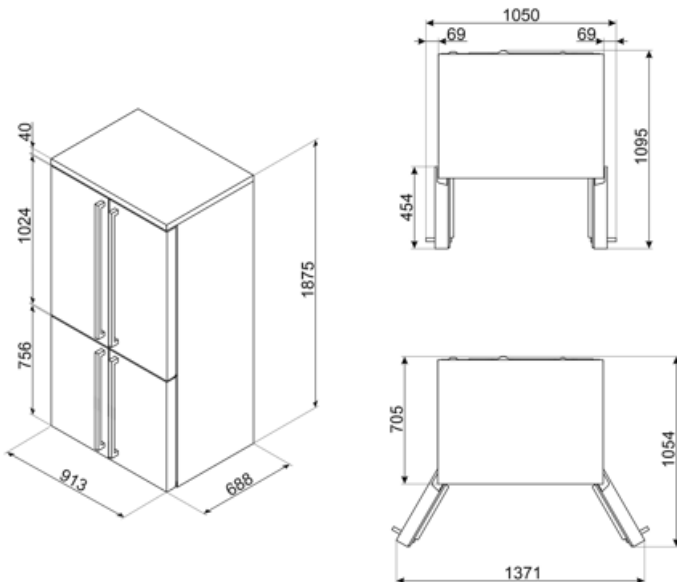

---

## Compatible Accessories

---

**KMOFQ7-1**

Set of 4 brass handles, Cortina



**KMOFQ8-1**



---

## Alternative products













---



**FQ60CP06**

Kermanvärinen

## Symbols glossary

- |  |  |   |  |
|--|--|---|--|
|    | 4 tähden pakastuslokero ruoan parempaa säilytystä varten.  |    | Automaattinen sulatusjärjestelmä huolehtii sulatuksesta automaattisesti säännöllisin aikaväleihin, jolloin sulatuksesta ei tarvitse huolehtia. |
|    | LED-näyttö: näyttää valitut ohjelmat, toiminnot ja vaihtoehdot sekä ajan ennen jakson loppumista.  |    | Säästötila: Analysoi jääkaapin toimintaa aktivoinnin aikana ja optimoi toimintajakson tehonkulutuksen vähentämiseksi.                          |
|    | Tuuletettu: Kylmän ilman automaattinen jakelu jääkaappiosastoon, mikä mahdollistaa tasaisen lämpötilan jakelun jääkaapissa.                                  |    | Pikapakastus: Pikapakastustoiminto jäähdyttää osaston lämpötilaa, kun se aktivoidaan muutama tunti ennen käyttöä.                              |
|    | Tehonsäästötila: Tehonsäästötilan avulla jääkaappi voidaan ottaa pois käytöstä ja pakastin voidaan pitää päällä.   |    | LED-sisävalo: energiatehokkaampi ja kestävä tapa valaista laitteen sisäosa.  |
|    | Smegin siirtyminen älykkäämpiin ja ympäristöystävällisempiin malleihin on johtanut invertteriteknologian valitsemiseen, mikä karsii kulutusta merkittävästi. |    | Air plus: pitää ruoan tuoreena pidempään.  |
|  | Natural Plus Blu Light: Tämä ainutlaatuinen Natural Plus Blu Light -järjestelmä toimii luonnon kanssa lisätäkseen hedelmien ja vihannesten säilyvyysaikaa.   |  | Energiatehokkuusluokka E   |