

# FQ60CA06



<b>Семейство продуктов</b>	Холодильник
<b>Установка</b>	Отдельностоящий
<b>Категория</b>	4-х дверный
<b>Рекомендуемая ширина</b>	больше 80 см
<b>Рекомендуемая высота</b>	160 - 200 см
<b>Полный «Без инея» (система No-Frost)</b>	Да
<b>Тип охлаждения</b>	Полный «Без инея» (система No-Frost) - 2 контура охлаждения
<b>Разморозка</b>	Автоматическая
<b>Комплект ручек приобретается дополнительно</b>	Да
<b>Международный артикул (EAN-код)</b>	8017709341480



## Эстетика



<b>Эстетика</b>	Колониальный стиль (Coloniale)	<b>Материал боковин</b>	Сталь
<b>Цвет</b>	Антрацит	<b>Цвет боковин</b>	Антрацит
<b>Дизайн</b>	Плоский	<b>Логотип</b>	Накладной
<b>Материал</b>	Окрашенный металл	<b>Цвет профиля на полках дверцы</b>	Серебристый
<b>Ручка</b>	Не включено	<b>Цвет профиля на выдвижных ящиках</b>	Серебристый
<b>Тип ручки</b>	Фиксированный	<b>Цвет профиля на стеклянных полках</b>	Хромированный
<b>Цвет ручек</b>	Латунная	<b>Дисплей</b>	Светодиодный
<b>Цвет логотипа</b>	Латунная	<b>Расположение дисплея</b>	Интерьер (сверху)

## Характеристики холодильного отделения



<b>Количество отделений</b>	3	<b>Крышка ящика для овощей</b>	Да
<b>Типы отделений</b>	Низкотемпературный отсек, Отделение для овощей и фруктов	<b>Тип крышки ящика для овощей и фруктов</b>	Стекло
<b>Количество регулируемых полок</b>	2	<b>Низкотемпературный отсек</b>	Да
<b>Количество ящиков для овощей и фруктов</b>	2	<b>Внутренняя подсветка холодильного отделения</b>	Да
<b>Материал полок</b>	Стекло		
<b>Тип ящика для овощей и фруктов</b>	Стандартный		

Тип подсветки  
холодильного  
отделения

Светодиодный

## Дверца холодильного отделения

Количество полок с  
прозрачной крышкой 2

Количество  
регулируемых полок на  
дверце 2

Количество полок для  
бутылок 2

## Другие характеристики холодильного отделения



Контроль влажности Да

Аксессуары Подставка для яиц

Зона Активной синей  
подсветки Да

Многопоточная система  
охлаждения Да

Конвекция Да

## Характеристики морозильного отделения

Количество ящиков 4

Количество полок 2

Тип полок Стекло

## Другие характеристики морозильного отделения



Зона быстрой  
заморозки Да

## Другие технические характеристики



Функции на дисплее

Функция "Отпуск", Быстрая заморозка, Быстрое  
охлаждение, Экономичный

Кнопка быстрой заморозки

Да

Акустический сигнал при открытой дверце

Да

Тип контроля температуры

Электронный

Количество компрессоров

1

Тип хладагента

R600a

Тип компрессора

Инвертор

Количество хладагента (г)

62 г

Вспенивающий агент

Циклопентан

## Производительность / Энергопотребление - НОВЫЙ регламент

			
Годовое энергопотребление	338 кВт/год	Эмиссия воздушного акустического шума	37 дБ(A) re 1пВт
Класс энергоэффективности	E	Поддержание температуры при отключении энергии	10 ч
Класс эмиссии воздушного акустического шума	C	4* - Мощность замораживания	9 кг/сутки
Полный объем	572 л	4* - Мощность замораживания	-18 кг/сутки
Сумма объемов морозильников	196 л	Климатический класс	SN, N, ST, T
Сумма объемов холодильного отделения и незамерзающего отделения	376 л	EEI	100 %

## Электрическое подключение

Номинальная мощность	200 Вт	Частота тока	50 Гц
Сила тока	1,2 А	Длина электрического кабеля	240 см
Напряжение	220-240 В	Тип электрической вилки	Европейская вилка для переменного тока

## Логистическая информация

Ширина изделия (мм)	915 мм	Ширина с дверцей, открытой на 90° (мм)	1370 мм
Глубина без ручек	705 мм	Глубина с ручкой	740 мм
Высота изделия	1870 мм	Глубина с дверцей, открытой на 90°	1095 мм

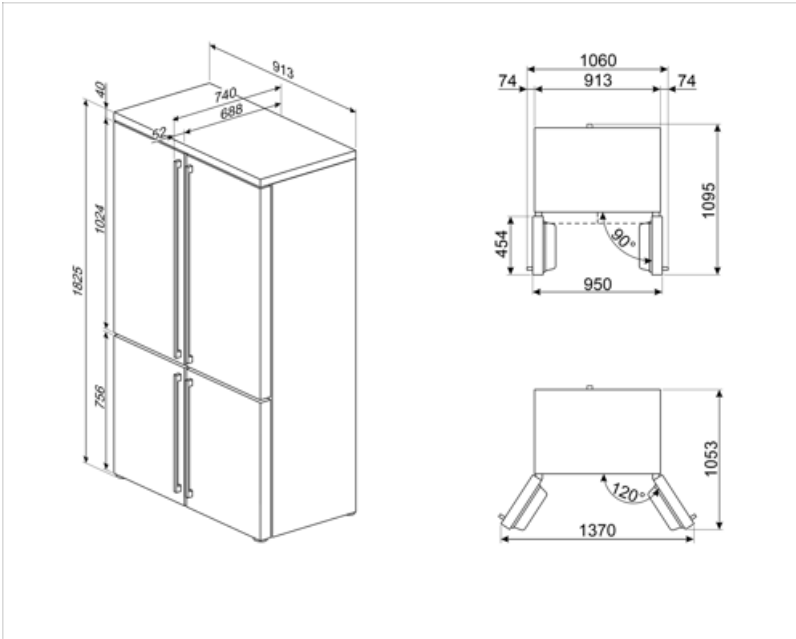

---

## Совместимые Аксессуары

---

КМОФQ7-1



КМОФQ8-1



## Alternative products













---



**FQ60CP06**

Кремовый

## Symbols glossary

	Морозильная камера 4 **** для лучшей сохранности продуктов.		Автоматическое размораживание: работает за счет автоматического оттаивания через равные промежутки времени, что исключает необходимость размораживание прибора в целом.
	Цифровой дисплей: для отображения выбранных программ, функций и опций, а также времени до конца цикла.		Экономичный режим: анализирует работу холодильника во время активации и оптимизирует рабочий цикл для снижения энергопотребления.
	Вентилируемый: принудительное распределение холодного воздуха в холодильном отделении, что обеспечивает равномерное распределение температуры внутри холодильника.		Быстрая заморозка: функция быстрого замораживания снижает температуру в камере, если активировать ее за несколько часов до использования.
	Режим Отпуск: режим энергосбережения позволяет отключить холодильник и оставить морозильную камеру в рабочем состоянии.		Светодиодное внутреннее освещение: более энергоэффективный и долговечный способ освещения внутреннего пространства прибора.
	Эволюция Smeg в направлении более интеллектуальных и экологичных моделей привела к выбору инверторной технологии, которая значительно снижает энергопотребление.		Многopotочная система охлаждения: дольше сохраняет свежесть продуктов.
	Зона Активной синей подсветки: уникальная система Активной синей подсветки обеспечивает натуральную подсветку, чтобы увеличить время хранения фруктов и овощей.		Класс энергоэффективности E