

FQ60CA06



Rad výrobkov	Chladnička
Inštalácia	Voľne stojaci
Kategória	4 dvierka
Referenčná šírka	Vyšší než 80 cm
Referenčná výška	160 – 200 cm
Systém Total No-Frost	Áno
Typ chladenia	Total No-Frost – dvojité chladiaci systém
Rozmrazovanie	Automatický
Súprava rukoväť, potrebné objednať samostatne	Áno
Kód EAN	8017709341480



Estetica



Estetica	Coloniale	Bočný materiál	Oceľ
Farba	Antracitový	Bočná farba	Tmavosivá
Dizajn	Plochý	Logo	Applied
Materiál	Kovová platňa	Farba profilu políc dvierok	Strieborná
Rukoväť	Nie je vo výbave	Farba profilu zásuvky	Strieborná
Typ rukoväti	Pevný	Farba profilu sklenenej police	Chrómovaná
Farba rukoväti	Stará mosadz	Displej	LED
Farba loga	Stará mosadz	Podiel displeja	Vnútorňá (navrchu)

Funkcie priehradky chladničky



Number of compartments	3	Kryt priehradky na ovocie a zeleninu	Áno
Compartment types	Low temperature compartment, Fruit and vegetable compartment	Typ krytu na grilovací kôš/zásuvku na zeleninu	Sklo
Počet nastaviteľných políc	2	Priehradka s nízkou teplotou	Áno
Počet zásuviek na ovocie a zeleninu	2	Vnútorňé osvetlenie chladničky	Áno
Shelves material	Sklo	Typ vnútorňého osvetlenia (chladnička)	LED
Typ krytu na grilovací kôš/zásuvku na zeleninu	Štandardný		

Vnútorne dvierka chladničky

Počet políc dvierok s priehľadným krytom	2	Počet políc na fľaše	2
Počet nastaviteľných políc dvierok	2		

Ďalšie údaje chladničky



Regulácia vlhkosti	Yes, manual	MultiFlow	Áno
Príslušenstvo	Nádoba na vajcia	Ventilátor	Áno
Natural Plus Blu Light	Áno		

Funkcie mraziacej priehradky

Počet zásuviek	4	Typ políc	Sklo
Počet políc	2		

Ďalšie údaje mrazničky



Priehradka na rýchle mrazenie	Áno
-------------------------------	-----

Ďalšie technické údaje



Displej s funkciami	Sviatok, Rýchle mrazenie, Rýchle chladenie, ECO
Tlačidlo rýchle mrazenie	Áno
Alarm otvorené dvierka	Áno
Typ ovládania teploty	Elektronický
Počet kompresorov	1
Typ chladiaceho plynu	R600a
Typ kompresora	Menič
Množstvo chladiva (g)	62 g
Foam agent	Cyclopentane

Energetický štítok – reg. 2019

 Ročná spotreba energie	338 kWh/a	Akustické hlukové emisie vo vzduchu	37 dB(A) re 1 pW
		Čas stúpania teploty	10 h

Trieda energetickej účinnosti	E	4 hviezdičky – mraziaca kapacita	9 kg/24h
Trieda akustických hlukových emisií vo vzduchu	C	4 hviezdičky – mraziaca kapacita 1	-18 kg/24h
Celkový čistý objem	572 l	Trieda klimatizácie EEI	SN, N, ST, T 100 %
Súčet objemov mraziacej priehradky (iek)	196 l		
Súčet objemov chladiacej priehradky (iek) a rozmrazovacej priehradky (iek)	376 l		

Elektrické pripojenie

Hodnotenie elektrického pripojenia	200 W	Frekvencia (Hz)	50 Hz
Prúd	1.2 A	Dĺžka napájacieho kábla	240 cm
Napätie (V)	220-240 V	Zátka	(F;E) Schuko

Logistické informácie

Šírka	915 mm	Šírka výrobku s dvierkami otvorenými na maximum	1370 mm
Hĺbka bez rukoväti	705 mm	Hĺbka rozbaleného výrobku s rukoväťou	740 mm
Výška	1870 mm	Hĺbka výrobku s dvierkami otvorenými na 90°	1095 mm

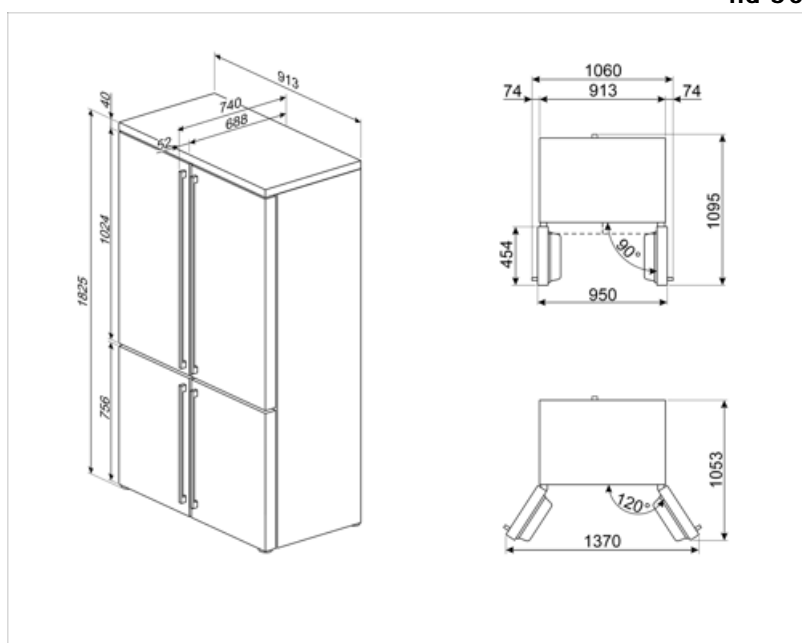

Compatible Accessories

KMOFQ7-1

Set of 4 brass handles, Cortina



KMOFQ8-1















Alternative products



FQ60CP06

Krémová

Symbols glossary

- | | | | |
|---|--|--|--|
|  | 4-hviezdičková mraziaca priehradka pre lepšiu konzerváciu potravín. |  | Systém automatického rozmrazovania slúži na automatické rozmrazovanie v pravidelných intervaloch bez potreby rozmraziť všetko naraz. |
|  | Displej LED: zobrazuje zvolené programy, funkcie a možnosti, a zostávajúci čas do konca cyklu. |  | Ekonomický režim: Analyzuje chod chladničky pri aktivácii a optimalizuje prevádzkový cyklus tak, sa znížila spotreba energie. |
|  | Vetraný: Nútený rozvod studeného vzduchu v priehradke chladničky, čo umožňuje rovnomerné rozloženie teploty vnútri chladničky. |  | Rýchle mrazenie: Pri funkcii rýchle mrazenie sa teplota v priehradke zníži pri aktivácii, niekoľko hodín pred používaním. |
|  | Režim úspory energie: Režim úspory energie umožňuje vypnúť chladničku, pričom mraznička zostane zapnutá. |  | Vnútorne LED osvetlenie: je spôsob osvetlenie vnútorného priestoru zariadenia, ktoré je energeticky účinnejšie a dlhšie vydrží. |
|  | Vývoj spoločnosti Smeg smerom k modelom, ktoré sú inteligentnejšie a šetrnejšie k životnému prostrediu, viedol k používaniu meničovej technológie, ktorá výrazne znižuje spotrebu. |  | Air plus: udrží potraviny dlhšie v čerstvom stave. |
|  | Natural Plus Blu Light: Jedinečný systém Natural Plus Blu Light zvyšuje v spolupráci s prírodou skladovací čas ovocia a zeleniny. |  | Trieda energetickej účinnosti E |