

# FQ60CA06



Produktgrupp	Kyl
Installation	Fristående
Kategori	4 dörrar
Referensbredd	Högre än 80 cm
Referenshöjd	160 – 200 cm
No frost	Ja
Typ av kyla	Total No Frost - Dubbla kylsystem
Avfrostning	Automatisk
Kit med handtag, levereras separat	Ja
EAN-kod	8017709341480



## Estetisk linje



Estetik	Colonial	Sidopartiernas material	Stål
Färg	Antracit	Sidornas färg	Antracit
Design	Platt	Logga	Utanpåliggande
Dörrens material	Stål	Färg på dörrhyllsprofiler	Silver
Handtag	Medföljer ej	Färg på lådprofiler	Silver
Typ av handtag	Fast	Färg på hyllprofiler	Krom
Handtagets färg	Antik mässing	Display	LED
Färg på logo	Antik mässing	Placering av display	Innanför dörr

## Inredning kylskåp



Number of compartments	3	Grönsaksfack	Ja
Compartment types	Low temperature compartment, Fruit and vegetable compartment	Typ av Grönsaksfack	Glas
Antal justerbara hyllplan	2	Svalzon	Ja
Antal frukt- och grönsakslådor	2	Belysning kyl	Ja
Hyllmaterial	Glas	Typ av Belysning kyl	LED
Upphängning av grönsakslåda	Standard		

## Kylskåpsdörr

Antal hyllplan med genomskinligt lock	2	Antal hyllplan med flaskställ	2
Antal justerbara hyllplan	2		

## Övrig inredning kylskåp



Fuktighetskontroll	Yes, manual	MultiFlow	Ja
Tillbehör	Äggfack	Fläkt	Ja
Natural Plus Blu Light	Ja		

## Inredning frys

Antal lådor	4	Typ av hyllplan	Glas
Antal hyllplan	2		

## Övrig inredning frys



Zon för snabbinfrysning Ja

## Andra tekniska egenskaper



Display för funktioner	Semesterläge, Snabbinfrysning, Snabbkylning, Eco
Snabbinfrysningssknapp	Ja
Larm vid öppen dörr	Ja
Typ av temperaturkontroll	Elektronisk
Antal kompressorer	1
Typ av kylgas	R600a
Typ av kompressor	Inverter Technology
Mängd kylmedia (gr)	62 g
Skummedel	Cyklopentan

## Prestanda/Energimärkning – Reg. 2019

			
Årlig energianvändning (kWh/år)	338 kWh/a	Luftburet akutstiskt buller räknat i dB(A) re 1 pW	37 dB(A) re 1 pW
Energiklass	E		

Utsläppsklass för luftburet akustiskt buller	C	Kapacitet vid strömavbrott	10 h
Totalvolym (dm <sup>3</sup> eller liter)	572 l	4 stjärnor – Frys kapacitet	9 kg/24h
Summan av frysfackets/frysfackens volymer	196 l	Fyra stjärnor – Frys kapacitet ett	-18 kg/24h
Summan av lågtemperaturfackets/-ens och kylfacket/-ens volymer	376 l	Klimatklass	SN, N, ST, T
		EEl	100 %

## Elektrisk anslutning

Anslutningseffekt	200 W	Frekvens	50 Hz
Ström	1,2 A	Sladdens längd	240 cm
Volt (V)	220-240 V	Typ av kontakt	(F;E) Eurokontakt

## Logistisk information

Bredd (mm)	915 mm	Bredd med maximal dörröppning	1370 mm
Djup utan handtag	705 mm	Djup med handtag	740 mm
Höjd	1870 mm	Djup med dörr öppen 90°	1095 mm

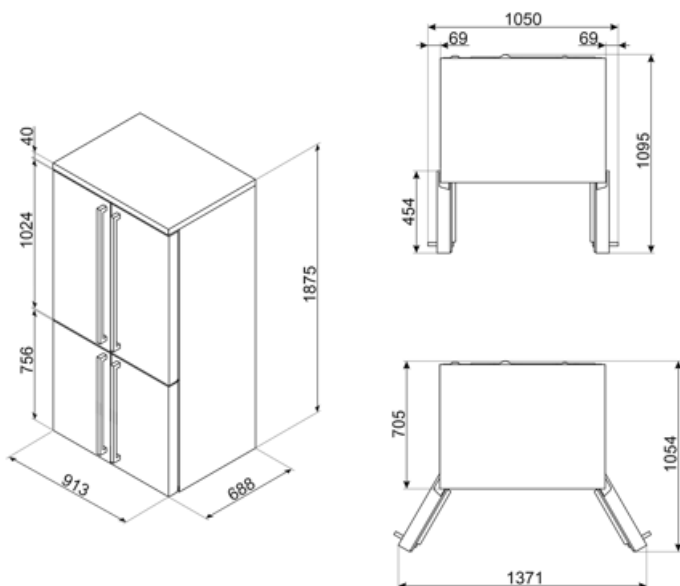

---

## Kompatibela Tillbehör

---

**KMOFQ7-1**

Set of 4 brass handles, Cortina



**KMOFQ8-1**



## Alternative products













---



**FQ60CP06**

Crema

## Symbols glossary

	4 stjärnors frysack för bättre konservering av maten.		Den automatiska avfrostningen fungerar genom att avfrosta automatiskt med jämna mellanrum, vilket eliminerar behovet av att frosta av manuellt.
	LCD-display: för att optimera prestanda och förenkla användningen av apparaten.		Ekonomiskt läge: Analyserar kylskåpets funktion under aktiveringen och optimerar driftscykeln för att minska strömförbrukningen.
	Ventilerad: Tvångsfördelning av kall luft i kylskåpet, vilket möjliggör jämn temperatur i kylan.		Snabbfrysning: Snabbfrysningfunktionen sänker temperaturen i facket när den aktiveras några timmar före användning.
	Energisparläge: Med det här energisparläget kan du inaktivera kylskåpet samtidigt som frysen fungerar.		Inre LED-belysning: ett mer energieffektivt och mer varaktigt sätt att lysa upp apparatens inre.
	Smegs utveckling mot intelligentare och mer miljövänliga modeller har lett till valet av Inverter-teknik som minskar förbrukningen betydligt.		Air plus: håller maten färsk längre.
	Natural Plus Blue Light: Det unika systemet Natural Plus Blue Light fungerar i samklang med naturen för att öka förvaringstiden för frukt och grönsaker.		Energieffektivitetsklass E