

# FQ60CPO5



<b>Familia</b>	Frigorífico
<b>Instalación</b>	Libre instalación
<b>Categoría</b>	4 puertas
<b>Ancho de referencia</b>	Higher than 80
<b>Sistema Total No - Frost</b>	Sistema total No-Frost
<b>Sistema de refrigeración</b>	No Frost Total - Sistema de enfriamiento doble
<b>Descongelación</b>	Automático
<b>Código EAN</b>	8017709297497



## Estética



<b>Estética</b>	Colonial	<b>Material de los laterales</b>	Chapa
<b>Color</b>	Crema	<b>Color laterales</b>	Crema
<b>Diseño</b>	Plato	<b>Logo</b>	Aplicado
<b>Material de la puerta</b>	Chapa	<b>Color del perfil de los estantes de la puerta</b>	Silver
<b>Kit tirador no incluido, solicitar por separado</b>	Sí	<b>Color del perfil de los cajones</b>	Silver
<b>Tirador</b>	No incluida	<b>Color del perfil del estante de vidrio</b>	Cromado
<b>Tipo de tirador</b>	Fija	<b>Pantalla</b>	Led
<b>Color tirador</b>	Latón envejecido	<b>Posición display</b>	Interno (en la parte superior)
<b>Color logo</b>	Bronce antiguo	<b>Colores disponibles</b>	Antracita

## Instalación compartimento frigorífico



<b>Número estantes regulables</b>	2	<b>Tipología estante cubre cajón de verduras</b>	Cristal
<b>Número de cajones fruta y verdura</b>	2	<b>Compartimento Extra-Fresh</b>	Sí
<b>Tipología estantes regulables</b>	Cristal	<b>Iluminación interna frigorífico</b>	Sí
<b>Tipo de cajón</b>	Estándar	<b>Tipo de iluminación interior frigorífico</b>	Led
<b>Estante cubre cajón para la verdura</b>	Sí		

## Contrapuerta compartimento frigorífico

Número de compartimentos con tapa transparente	2	Número de compartimento portabotellas	2
Número compartimentos de puerta regulables	2		

## Otros equipos frigorífico



Accesorios	Huevera	Ventilador	Sí
Luz Natural Plus Blu	Sí	Ionizador	Sí
Multiflow	Sí		

## Instalación compartimento congelador

Número de cajones	3	Tipología estantes	Cristal
Número estantes	2		

## Otros equipos congelador



Fabricador cubitos manual	Sí	Zona de congelación rápida	Sí
---------------------------	----	----------------------------	----

## Otras características técnicas



Funciones pantalla	Congelación rápida, Enfriamiento rápido
Tecla congelación rápida	Sí
Alarma apertura puerta	Sí
Tipo de control de la temperatura	Electrónico
Número de compresores	1
Tipo de gas refrigerante	R600a
Tipo de compresor	Compresor Inverter
Cantidad de gas refrigerante (gr)	72 g
Agente espumante	Ciclopentano

## Rendimiento / Etiqueta energética - Reg. 2019



Consumo anual de energía	415 kWh/a	Rumorosidad	39 dB(A) re 1pW
--------------------------	-----------	-------------	-----------------

<b>Clase de eficiencia energética del modelo</b>	F	<b>Autonomía de conservación sin energía eléctrica</b>	10 h
<b>Airborne acoustical noise emission class</b>	C	<b>4 estrellas - Capacidad congelación</b>	4.6 Kg/24h
<b>Volumen neto total</b>	581 l	<b>4 estrellas - Capacidad congelación 1</b>	4.6 Kg/24h
<b>Volumen total del compartimento congelador</b>	196 l	<b>Clase climática</b>	SN, N, ST, T
<b>Volumen total compartimento frigorífico</b>	385 l	<b>EEl</b>	124 %

## Conexión eléctrica

<b>Enchufe</b>	(F;E) Schuko	<b>Tensión</b>	220-240 V
<b>Datos nominales de conexión eléctrica</b>	200 W	<b>Frecuencia</b>	50 Hz
<b>Corriente</b>	0.8 A	<b>Largo del cable de alimentación</b>	190 cm

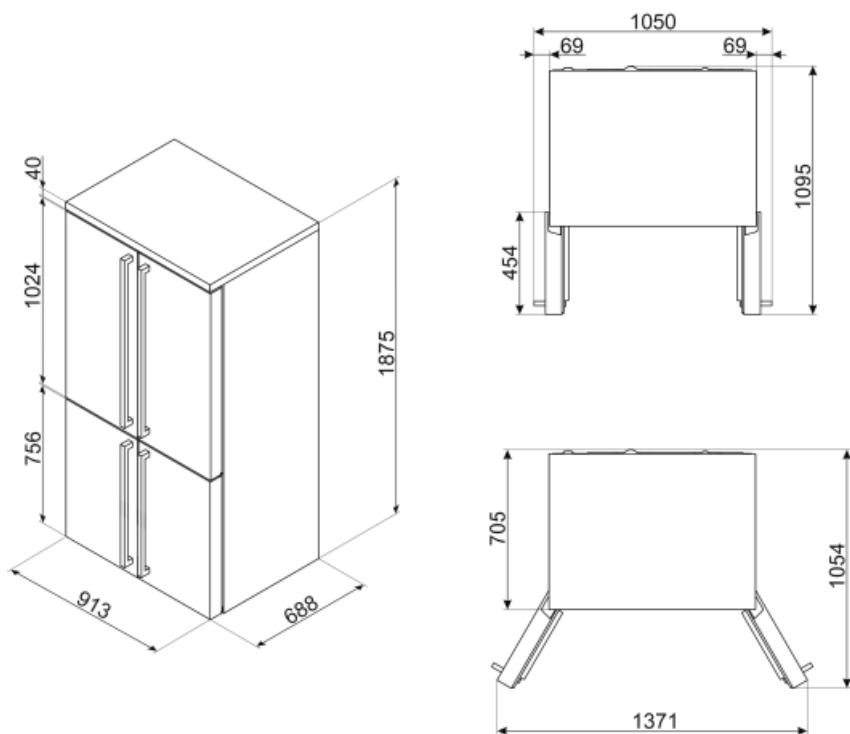

## Not included accessories

---













KMOFQ7-1



KMOFQ8-1



## Symbols glossary (TT)

-  4 estrellas
-  Smeg Active Ion system improves the quality of the air inside the cell. Thanks to the generation of negatively charged ions released inside the fridge Active Ion system neutralizes unpleasant dust.
-  Pantalla LED: para optimizar el rendimiento y simplificar el uso del aparato tanto como sea posible, algunas lavadoras y refrigeradores están equipados con una pantalla LED que le permite ver el estado operativo del producto.
-  Congelación rápida: la función de congelación rápida permite que grandes cantidades de alimentos frescos se congelen muy rápidamente. Al activarlo unas horas antes, el congelador baja la temperatura y después de unas horas restablece automáticamente el funcionamiento normal.
-  Zona Life Plus 0 ° C: en la zona Life Plus 0 ° C se mantiene una temperatura interna constante entre 0 ° C y + 3 ° C que no altera las cualidades organolépticas de los alimentos y permite mantenerlos frescos incluso después de varios días. Es ideal para almacenar pescado, carne, productos lácteos y alimentos fácilmente perecederos.
-  Sistema de enfriamiento Multiflow: el sistema de ventilación Multiflow permite difundir de manera constante y uniforme el aire dentro del refrigerador.
-  Clase eficiencia energética F
-  A +: los electrodomésticos Smeg permiten ahorros de energía considerables en Clase A, A +, A ++ y A +++, para reducir el consumo mientras se mantiene la máxima eficiencia y garantizar el respeto por el medio ambiente.
-  Descongelación automática: todos los modelos de refrigerador están equipados con descongelación automática en el compartimiento del refrigerador.
-  Ventilado: sistema de ventilación de enfriamiento que permite difundir constante y uniformemente el aire dentro del refrigerador.
-  Iluminación LED interna: la iluminación LED interna garantiza el ahorro de energía y al mismo tiempo ofrece una luz de atmósfera.
-  Motor inverter: para lavadoras y secadoras: la evolución de las lavadoras y secadoras Smeg hacia modelos más inteligentes y eco-sostenibles ha llevado a la elección de la tecnología Inverter con bomba de calor que reduce significativamente el consumo de energía. Para lavavajillas: el motor inversor de última generación garantiza una mayor vida útil, eficiencia y consumo reducido, así como un silencio absoluto.
-  Natural Plus Blu Light: el innovador sistema de iluminación aumenta los tiempos de almacenamiento de frutas y verduras, preservando el contenido de vitaminas durante más tiempo.