

FQ60CPO5



Termékcsalád	Hűtő
Üzembe helyezés	Szabadon álló
Kategória	4 ajtó
Referencia szélesség	Több mint 80
Sistema Total No – Frost	Teljes összeg
Hűtés típusa	Total No Frost (Teljesen jegesedésmentes) – dupla hűtési rendszer
Leolvasztás	Automatikus
EAN kód	8017709297497



Design család



Esztétika	Coloniale	Oldalsó anyag	Acél
Szín	Krém	Oldalsó szín	Krém
Dizájn	Lapos	Logo	Applied
Anyag	Fémlemez	Ajtó polcok profilszíne	Ezüst
Külön megrendelendő fogantyúkészlet	Igen	Fiókok profilszíne	Ezüst
Fogantyú	Nincs a csomagolásban	Az üvegpolec profiljának színe	Króm
Fogantyú típusa	Rögzített	Kijelző	LED
Fogantyú színe	Antik sárgaréz	Kijelző pozíció	Interno (sul Top)
Logó színe	Antik sárgaréz	Alternatív színek állnak rendelkezésre	Antracit

Hűtőszekrény rekesz jellemzői



Állítható polcok száma	2	A	Üveg
Gyümölcs- és zöldségfiókok száma	2	frissentartó/zöldségfiókok fedelének típusa	
Állítható polcok típusa	Üveg	Life Plus zóna-0 °C	Igen
A	Szabvány	Belső világítás a hűtőben	Igen
frissentartó/zöldségfiókok fedelének típusa		Belső világítás típusa (hűtőszekrény)	LED
Frissentartó fedél	Igen		

Hűtőszekrény belső ajtó

Átlátszó fedelű ajtópalcok száma	2	Palacktartó polcok száma	2
Állítható ajtópalcok száma	2		

Hűtőszekrény egyéb jellemzői



Tartozékok	Tojástartó	Légkeverés	Igen
Natural Plus Blu Light	Igen	Ionizáló	Igen
MultiFlow	Igen		

Fagyasztórekesz jellemzői

Fiókok száma	3	Polcok típusa	Üveg
Polcok száma	2		

Fagyasztó egyéb jellemzői



Kézi jégkészítő	Igen	Gyorsfagyasztó rekesz	Igen
-----------------	------	-----------------------	------

Egyéb műszaki jellemzők



Funkciók megjelenítése	Gyorsfagyasztás, Gyors hűtés
Gyorsfagyasztás gomb	Igen
Ajtónyitás-riasztó	Igen
A hőmérséklet-szabályozás típusa	Elektronikus
Kompresszorok száma	1
Hűtőközeg gáz típusa	R600a
A kompresszor típusa	Inverteres
Hűtőközeg mennyisége (gramm)	72 g
Foam agent	Cyclopentane

Teljesítmény / Energiacímke – 2019-es rendelet



Éves energiafogyasztás	415 kWh/a	Levegőben terjedő akusztikus zajkibocsátás	39 dB(A) re 1pW
Energiacímke osztály	F	Hőmérséklet-emelkedés ideje	10 h
Levegőben terjedő akusztikus zajkibocsátási osztály	C	4 csillag – Fagyasztási kapacitás	4.6 Kg/24h
Teljes nettó volumen	581 l	4 csillag – Fagyasztási kapacitás 1	4.6 Kg/24h

A fagyasztott tér(terek) térfogatának összege 196 l

A hűtőtér(terek) és a nem fagyasztott tér(terek) térfogatának összege 385 l

Klímaosztály
EEI

SN, N, ST, T
124 %

Elektromos csatlakozás

Dugó (F;E) Schuko
Elektromos csatlakozás névleges értéke 200 W
Jelenlegi 0.8 A

Feszültség (V) 220-240 V
Frekvencia (Hz) 50 Hz
Tápkábel hossza 190 cm

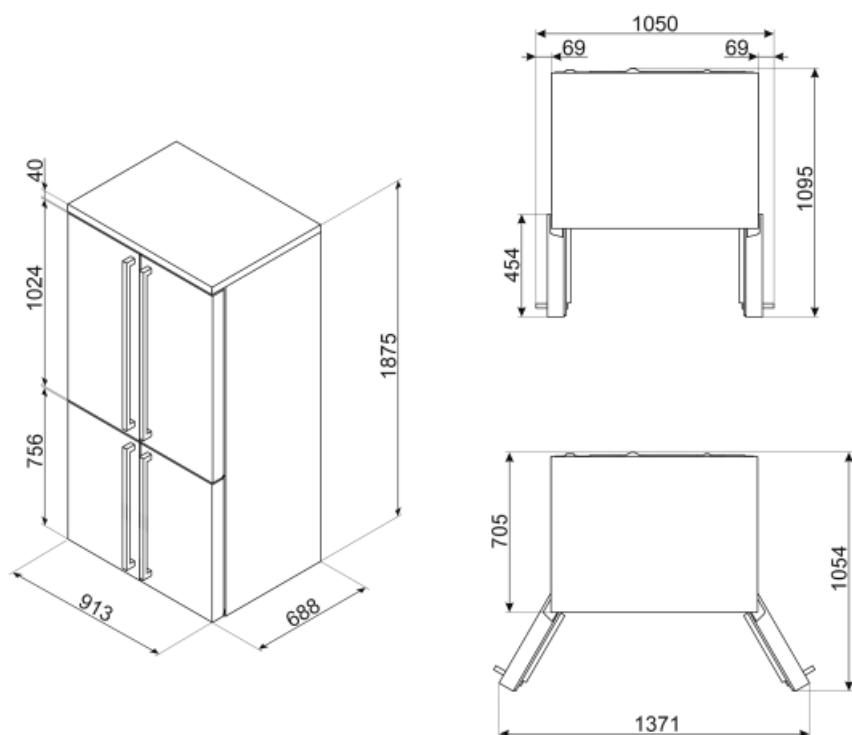

Not included accessories













KMOFQ7-1



KMOFQ8-1



Symbols glossary (TT)

-  4 csillagos fagyasztó rekesz a jobb ételmegőrzés érdekében.
-  A Smeg Active Ion rendszer javítja a hűtőtérben belüli levegő minőségét. A hűtőszekrény belsejében felszabaduló negatív töltésű ionok előállításának köszönhetően az Active Ion rendszer semlegesíti a kellemetlen port.
-  LED kijelző: a kiválasztott programok, funkciók és opciók, valamint a ciklus végéig eltelt idő megjelenítése.
-  Gyorsfagyasztás: A gyorsfagyasztás funkciót a használat előtt néhány órával aktiválva lecsökkenti a rekesz hőmérsékletét.
-  Life Plus 0 °C: A Lifeplus rekeszekben a hőmérséklet 0°C, ami hosszabb ideig őrzi meg a friss húst és halat.
-  Air plus: hosszabb ideig frissen tartja az ételt.
-  F energiahatékonysági osztály
-  A+: Az A+ energiahatékonysági osztály segít akár 10%-os energiamegtakarítást elérni az A osztályhoz képest. A maximális teljesítmény garantált minimális fogyasztás mellett.
-  Az automatikus leolvasztási rendszer rendszeres időközönként automatikus leolvasztással működik, teljesen kiküszöbölve a leolvasztás szükségességét.
-  Ventilátoros: A hideg levegő kényszerített elosztása a hűtőtérben, ami egyenletes hőmérséklet-eloszlást tesz lehetővé a hűtőszekrényen belül.
-  LED belső világítás: energiahatékonyabb és tartósabb mód a készülék belsejének megvilágítására.
-  A Smeg intelligensebb és környezetbarátabb modellek felé történő elmozdulása az inverteres technológia választásához vezetett, ami jelentősen csökkenti a fogyasztást.
-  Natural Plus Blu Light: Ez az egyedülálló Natural Plus Blu Light rendszer természetes módon növeli a gyümölcsök és zöldségek tárolási idejét.