

FQ60CPO6



Οικογένεια προϊόντων	Ψυγείο
ΤΟΠΟΘΕΤΗΣΗ	Ελεύθερο
ΚΑΤΗΓΟΡΙΑ	4 Πόρτες
Πλάτος αναφοράς	Πάνω από 80 cm
Ύψος αναφοράς	160 200 cm
Σύστημα No - Frost	Ναι
ΤΥΠΟΣ ΨΥΞΗΣ	Ολικό No Frost - διπλό σύστημα ψύξης
Απόψυξη	Αυτόματη
Το kit της λαβής παραγγέλλεται χωριστά	Ναι
Κωδικός EAN	8017709341497



ΑΙΣΘΗΤΙΚΗ



Αισθητική	Colonial	Χρώμα πλευράς	Μπεζ
Χρώμα	Μπεζ	Λογότυπος	Εφαρμοσμένο
Design	Επίπεδο	Χρώμα προφίλ ραφιών πόρτας	Ασημί
Υλικό	Μεταλλικό φύλλο	Χρώμα προφίλ συρταριών	Ασημί
Λαβή	Δεν συμπεριλαμβάνονται	Χρώμα προφίλ γυάλινου ραφιού	Χρώμιο
Τύπος λαβής	Σταθερή	Οθόνη	Led
Χρώμα λαβής	Αντικέ ορείχαλκος	Θέση οθόνης	Εσωτερικά (επάνω)
Χρώμα λογότυπου	Αντικέ ορείχαλκος	Διαθέσιμα εναλλακτικά χρώματα	Ανθρακί
Πλευρικό υλικό	Ατσάλι		

ΘΑΛΑΜΟΣ ΣΥΝΤΗΡΗΣΗΣ



Αριθμός διαμερισμάτων	3	Κάλυμμα συρταριού	Ναι
Τύποι διαμερισμάτων	Θάλαμος χαμηλής θερμοκρασίας, Διαμέρισμα φρούτων και λαχανικών	Κάλυμμα συρταριού λαχανικών	Γυαλί
Αριθμός ρυθμιζόμενων ραφιών	2	Θάλαμος χαμηλής θερμοκρασίας	Ναι
Αριθμός συρταριών φρούτων και λαχανικών	2	Εσωτερικός φωτισμός συντήρησης	Ναι
Shelves material	Γυαλί	Τύπος εσωτερικού φωτισμού (συντήρησης)	Led
Τύπος συρταριού λαχανικών	Standard		

ΠΟΡΤΑ ΣΥΝΤΗΡΗΣΗΣ

Αρ. ραφιών πόρτας με διάφανο κάλυμμα	2	Μπουκαλοθήκες	2
Ρυθμιζόμενα ράφια πόρτας	2		

ΑΛΛΑ ΧΑΡΑΚΤΗΡΙΣΤΙΚΑ ΣΥΝΤΗΡΗΣΗΣ



Έλεγχος υγρασίας	Ναι	Multiflow	Ναι
Αξεσουάρ	Αβγοθήκη	Ανεμιστήρας	Ναι
Μπλε φωτισμός Natural Plus	Ναι		

ΘΑΛΑΜΟΣ ΚΑΤΑΨΥΞΗΣ

Συρτάρια	4	Είδος ραφιών	Γυαλί
Ράφια	2		

ΑΛΛΑ ΧΑΡΑΚΤΗΡΙΣΤΙΚΑ ΚΑΤΑΨΥΞΗΣ



Θάλαμος ταχείας κατάψυξης	Ναι
---------------------------	-----

ΑΛΛΑ ΤΕΧΝΙΚΑ ΧΑΡΑΚΤΗΡΙΣΤΙΚΑ



Οθόνη με επιλογές λειτουργιών	Διακοπές, Ταχεία κατάψυξη, Ταχεία συντήρηση, ECO
Επιλογή ταχείας κατάψυξης	Ναι
Ειδοποίηση ανοιχτής πόρτας	Ναι
Τύπος θερμοστάτη	Ηλεκτρονικός
Μοτέρ	1
Τύπος ψυκτικού αερίου	R600α
Τύπος μοτέρ	Inverter
Ποσότητα ψυκτικού μέσου (gr)	62 g
Τύπος μόνωσης	Κυκλοπεντάνιο

ΕΤΙΚΕΤΑ ΑΠΟΔΟΣΗΣ/ΕΝΕΡΓΕΙΑΣ - ΚΑΝ. 2019



Ετήσια κατανάλωση ενέργειας	338 kWh/a	Εκπομπή αερόφερτου θορύβου	37 dB(A) re 1 pW
-----------------------------	-----------	----------------------------	------------------

ΕΝΕΡΓΕΙΑΚΗ ΚΛΑΣΗ	E	Χρόνος απόψυξης χωρίς ρεύμα	10 h
Κλάση θορύβου	C	Δυνατότητα κατάψυξης 4ων αστέρων	9 kg/24h
Συνολική καθαρή χωρητικότητα	572 λίτρα	4ων αστέρων – Δυνατότητα κατάψυξης 1	-18 kg/24h
Άθροισμα χώρων κατάψυξης	196 λίτρα	Κλιματική κλάση	SN, N, ST, T
Άθροισμα χώρων συντήρησης	376 λίτρα	EEI	100 %

ΗΛΕΚΤΡΙΚΗ ΣΥΝΔΕΣΗ

Ονομαστική ισχύς	200 W	Συχνότητα (Hz)	50 Hz
Ένταση ρεύματος	1.2 A	Μήκος καλωδίου τροφοδοσίας	190 cm
Τάση (V)	220-240 V	Φις	(F;E) Σούικο

ΔΙΑΣΤΑΣΕΙΣ

Πλάτος (mm)	915 mm	Πλάτος με μέγιστο άνοιγμα πόρτας	1370 mm
Βάθος χωρίς λαβή	705 mm	Βάθος με λαβή	740 mm
ΥΨΟΣ	1870 mm	Βάθος με τις πόρτες ανοιχτές στις 90°	1095 mm

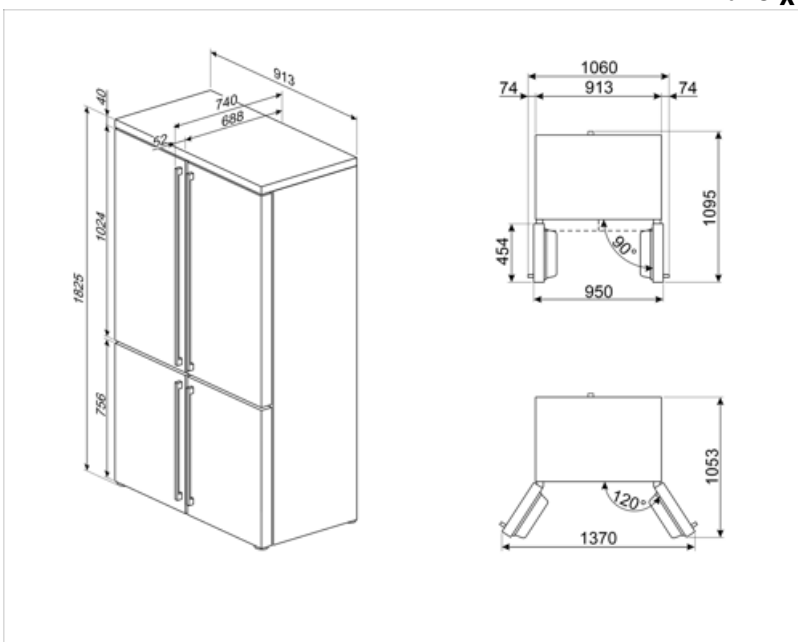

Compatible Accessories

KMOFQ7-1

Set of 4 brass handles, Cortina



KMOFQ8-1















Alternative products



FQ60CA06

Avθpaki

Symbols glossary

-  Κατάψυξη 4 αστέρων για καλύτερη συντήρηση των τροφίμων.
-  Οθόνη LED: για την προβολή των προγραμμάτων, των λειτουργιών και των επιλογών, καθώς και του χρόνου μέχρι το τέλος του κύκλου.
-  Ψύξη με κυκλοφορία αέρα: Η διανομή του κρύου αέρα στη συντήρηση, επιτρέπει ομοιόμορφη κατανομή της θερμοκρασίας.
-  VACATION: Η λειτουργία εξοικονόμησης ενέργειας που επιτρέπει την απενεργοποίηση του θαλάμου της συντήρησης, ενώ συνεχίζεται η λειτουργία της κατάψυξης.
-  Inverter τεχνολογία: Η Smeg εξελίσει την τεχνολογία για πιο έξυπνα και φιλικά προς το περιβάλλον μοντέλα, μειώνοντας σημαντικά την κατανάλωση.
-  Natural Plus Blu Light: Αυτό το μοναδικό σύστημα Natural Plus Blu Light λειτουργεί με τη φύση για να αυξήσει το χρόνο αποθήκευσης των φρούτων και των λαχανικών.
-  Το αυτόματο σύστημα απόψυξης λειτουργεί σε τακτά χρονικά διαστήματα εξαλείφοντας εντελώς την ανάγκη απόψυξης.
-  Οικονομική λειτουργία: Όταν την ενεργοποιείτε αναλύει τη χρήση της συσκευής και βελτιστοποιεί τον κύκλο λειτουργίας, προς όφελος της μειωμένης κατανάλωσης.
-  ΤΑΧΕΙΑ ΚΑΤΑΨΥΞΗ: Η λειτουργία της ταχείας κατάψυξης μειώνει περαιτέρω τη θερμοκρασία του θαλάμου και την ενεργοποιείτε λίγες ώρες πριν βάλετε φρέσκα τρόφιμα στην κατάψυξη, ώστε να μπορεί να τα υποδεχτεί χωρίς να επηρεάσουν τα ήδη αποθηκευμένα τρόφιμα.
-  Εσωτερικός φωτισμός LED: είναι ένας πιο ενεργειακά αποδοτικός τρόπος φωτισμού του εσωτερικού της συσκευής.
-  Air plus: διατηρεί το φαγητό πιο φρέσκο για μεγαλύτερο χρονικό διάστημα.
-  Τάξη ενεργειακής απόδοσης E