

FQ60CPO6



Familia	Frigorífico
Instalación	Libre instalación
Categoría	4 puertas
Ancho de referencia	Higher than 80 cm
Altura de referencia	160 - 200 cm
Sistema Total No - Frost	Sí
Sistema de refrigeración	No Frost Total - Sistema de enfriamiento doble
Descongelación	Automático
Kit tiradores NO INCLUIDOS, SOLICITAR POR SEPARADO	Sí
Código EAN	8017709341497



Estética



Estética	Colonial	Color laterales	Crema
Color	Crema	Logo	Insertado
Diseño	Plato	Color del perfil de los estantes de la puerta	Plata
Material de la puerta	Chapa	Color del perfil de los cajones	Plata
Tirador	No incluida	Color del perfil del estante de vidrio	Cromo
Tipo de tirador	Fija	Pantalla	LED
Color tirador	Latón envejecido	Posición display	Interno (en la parte superior)
Color logo	Bronce antiguo	Otros colores disponibles	Antracita
Material de los laterales	Acero		

Instalación compartimento frigorífico



Number of compartments	3	Estante cubre cajón para la verdura	Sí
Compartment types	Low temperature compartment, Fruit and vegetable compartment	Tipología estante cubre cajón de verduras	Vidrio
Número estantes regulables	2	Compartimento baja temperatura	Sí
Número de cajones fruta y verdura	2	Iluminación interna frigorífico	Sí
Shelves material	Vidrio	Tipo de iluminación interior frigorífico	LED

Tipo de cajón Estándar

Contrapuerta compartimento frigorífico

Número de compartimentos con tapa transparente	2	Número de compartimento portabotellas	2
Número compartimentos de puerta regulables	2		

Otros equipos frigorífico



Humidity Control	Sí	Multiflow	Sí
Accesorios	Huevera	Ventilador	Sí
Luz Natural Plus Blu	Sí		

Instalación compartimento congelador

Número de cajones	4	Tipología estantes	Vidrio
Nº de estantes	2		

Otros equipos congelador



Zona de congelación rápida Sí

Otras características técnicas



Funciones pantalla	Holiday, Congelación rápida, Enfriamiento rápido, Eco
Tecla congelación rápida	Sí
Alarma apertura puerta	Sí
Tipo de control de la temperatura	Electrónico
Número de compresores	1
Tipo de gas refrigerante	R600a
Tipo de compresor	Compresor Inverter
Cantidad de gas refrigerante (gr)	62 g
Agente espumante	Ciclopentano

Rendimiento / Etiqueta energética - Reg. 2019

			
Consumo anual de energía	338 kWh/a	Rumorosidad	37 dB(A) re 1 pW

Clase de eficiencia energética del modelo	E	Autonomía de conservación sin energía eléctrica	10 h
Airborne acoustical noise emission class	C	4 estrellas - Capacidad congelación	9 kg/24h
Volumen neto total	572 l	4 estrellas - Capacidad congelación 1	-18 kg/24h
Volumen total del compartimento congelador	196 l	Clase climática	SN, N, ST, T
Volumen total compartimento frigorífico	376 l	EI	100 %

Conexión eléctrica

Datos nominales de conexión eléctrica	200 W	Frecuencia (Hz)	50 Hz
Corriente	1.2 A	Longitud del cable de alimentación	190 cm
Tensión	220-240 V	Enchufe	Schuko (F;E)

Datos logísticos

Ancho del producto (mm)	915 mm	Profundidad del producto con tirador	760 mm
Profundidad sin tirador	705 mm	Profundidad del producto con la puerta abierta a 90°	1100 mm
Altura con patas	1870 mm	Profundidad espaciador	45 mm
Ancho del producto con apertura máxima de puertas	1656 mm		

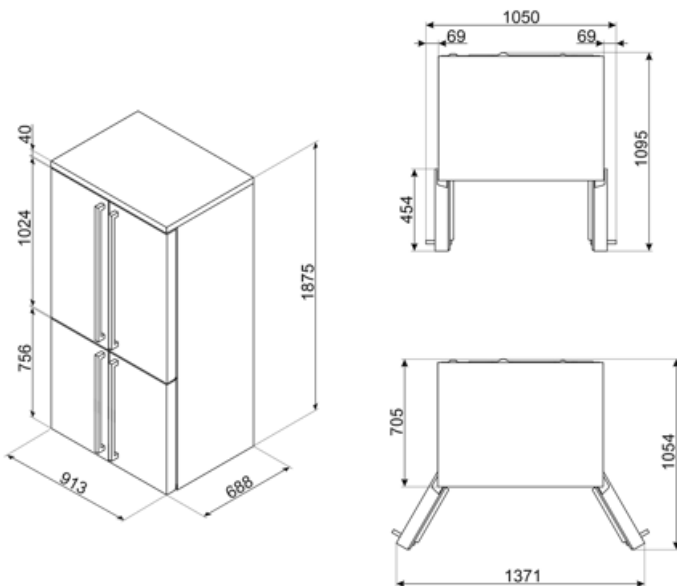

Accesorios Compatible

KMOFQ7-1

Set of 4 brass handles, Cortina



KMOFQ8-1















Productos alternativos



FQ60CA06

Antracita

Symbols glossary

	4 estrellas		Descongelación automática: todos los modelos de refrigerador están equipados con descongelación automática en el compartimiento del refrigerador.
	Clase eficiencia energética E		Pantalla LED: para optimizar el rendimiento y simplificar el uso del aparato tanto como sea posible, algunas lavadoras y refrigeradores están equipados con una pantalla LED que le permite ver el estado operativo del producto.
	Función económica: la función económica analiza el uso del refrigerador durante el período de activación y optimiza los ciclos de trabajo para mantener la electricidad al mínimo		Ventilado: sistema de ventilación de enfriamiento que permite difundir constante y uniformemente el aire dentro del refrigerador.
	Congelación rápida: la función de congelación rápida permite que grandes cantidades de alimentos frescos se congelen muy rápidamente. Al activarlo unas horas antes, el congelador baja la temperatura y después de unas horas restablece automáticamente el funcionamiento normal.		Función de vacaciones: esta función es particularmente útil en casos de ausencia prolongada del hogar, le permite desactivar el funcionamiento del departamento de refrigeradores y mantener solo el congelador en funcionamiento.
	Iluminación LED interna: la iluminación LED interna garantiza el ahorro de energía y al mismo tiempo ofrece una luz de atmósfera.		Motor inverter: para lavadoras y secadoras: la evolución de las lavadoras y secadoras Smeg hacia modelos más inteligentes y eco-sostenibles ha llevado a la elección de la tecnología Inverter con bomba de calor que reduce significativamente el consumo de energía. Para lavavajillas: el motor inversor de última generación garantiza una mayor vida útil, eficiencia y consumo reducido, así como un silencio absoluto.
	Sistema de enfriamiento Multiflow: el sistema de ventilación Multiflow permite difundir de manera constante y uniforme el aire dentro del refrigerador.		Natural Plus Blu Light: el innovador sistema de iluminación aumenta los tiempos de almacenamiento de frutas y verduras, preservando el contenido de vitaminas durante más tiempo.