

FQ60CPO6



משפחת מוצרים	מקרר
התקנה	נפרד
קטגוריה	4 דלתות
רוחב ייחוס	80 cm גובה מ-
גובה ייחוס	160 - 200 cm
Sistema Total No - Frost	כן
סוג קירור	מערכת קירור כפולה - Total No Frost
הפשרה	אוטומטית
יש להזמין את ערכת הידית בנפרד	כן
קוד EAN	8017709341497



אסתטיקה



סדרה עיצובית	Coloniale	צבע דפנות	שמנת
צבע	שמנת	Logo	Applied
עיצוב	שטוח	צבע פרופיל של מדפי דלת	כסף
חומר	יריעת מתכת	צבע פרופיל מגירות	כסף
ידית	לא כלול	צבע פרופיל של מדף זכוכית	כרום
סוג ידית	קבוע	צג	LED
צבע ידית	פליז עתיק	מחיצת תצוגה	Interno (sul Top)
צבע לוגו	פליז עתיק	צבעים חלופיים זמינים	פחם אבן
חומר דופן	פלדה		

מאפייני תא מקרר



Number of compartments	3	כיסוי לתא פירות וירקות	כן
Compartment types	Low temperature compartment, Fruit and vegetable compartment	סוג כיסוי תא/מגירה לפירות וירקות	זכוכית
מספר מדפים מתכווננים	2	תא לטמפרטורה נמוכה	כן
מספר מגירות לפירות וירקות	2	תאורה פנימית במקרר (סוג תאורה פנימית (מקרר)	כן
Shelves material	זכוכית		LED
סוג כיסוי תא/מגירה לפירות וירקות	סטנדרטי		

דלת פנימית של מקרר

מספר מדפי דלת עם כיסוי שקוף	2	מספר מדפי בקבוקים	2
מספר מדפי דלת מתכווננים	2		

מאפיינים אחרים של מקרר



בקרת לחות	Yes, manual	MultiFlow	כן
אביזרים	מגש ביצים	מאוורר	כן
Natural Plus Blu Light	כן		

מאפייני תא מקפיא

מספר מגירות	4	סוגי מדפים	זכוכית
מספר המדפים	2		

מאפיינים אחרים של מקפיא



תא לקפיאה מהירה	כן
-----------------	----

מאפיינים טכניים אחרים

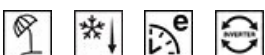

תצוגת פונקציות	חופשה, קפיאה מהירה, קירור מהיר, חסכונית
לחצן לקפיאה מהירה	כן
התרעה על פתיחת דלת	כן
סוג בקרת טמפרטורה	אלקטרוני
מס' מדחסים	1
סוג גז קרר	R600a
סוג מדחס	אינורטר
(כמות קרר (גרם)	62 g
Foam agent	Cyclopentane

תויות חשמל / ביצועים – שנת 2019



צריכת חשמל שנתית	338 kWh/a	פליטות רעש נישא באוויר	37 dB(A) re 1 pW
קטגוריית יעילות אנרגטית	E	זמן עליית טמפרטורה	10 h
קטגוריית פליטות רעש	C	כוכבים - קיבולת הקפאה 4	9 kg/24h
נישא באוויר		כוכבים - קיבולת הקפאה 4	-18 kg/24h
נפח נטו כולל	572 l		1

סכום הנפחים של התאים הקפואים	196 l	קטגוריית אקלים	SN, N, ST, T
סכום הנפחים של תאי הקירור והתאים הלא קפואים	376 l	EEI	100 %

חיבור חשמלי

דירוג חיבור חשמלי	200 W	תדר (Hz)	50 Hz
זרם	1,2 A	אורך כבל חשמל	190 cm
(מתח (וולט)	220-240 V	תקע	(F;E) Schuko

מידע לוגיסטי

רוחב	915 mm	רוחב המוצר עם פתיחה מרבית של הדלתות	1370 mm
עומק ללא ידית	705 mm	עומק מוצר עם ידית	740 mm
גובה	1870 mm	עומק מוצר עם דלתות שנפתחות ב-90° מעלות	1095 mm

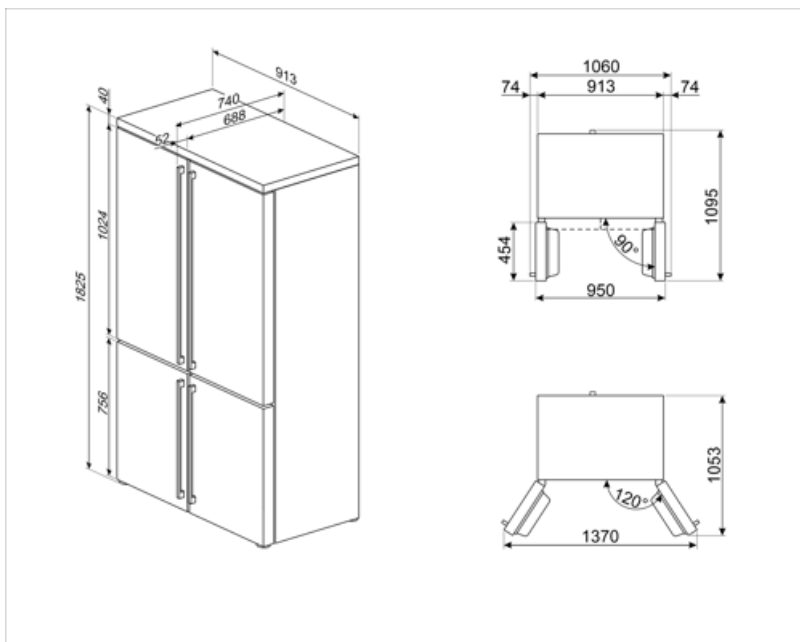

Compatible Accessories

KMOFQ7-1

Set of 4 brass handles, Cortina



KMOFQ8-1













Alternative products



FQ60CA06

פחם אבן

Symbols glossary

 <p>תא הקפאה 4 כוכבים לשימור טוב יותר של מזון.</p>	 <p>מערכת ההפשרה האוטומטית פועלת על ידי הפשרה אוטומטית במרווחים קבועים ומבטלת את הצורך בהפשרה.</p>
 <p>הצגת תוכניות, פונקציות ואפשרויות שנבחרו: LED צג ואת הזמן שנותר לסיום המחזור.</p>	 <p>מצב חסכוני: ניתוח התפקוד של המקרר במהלך ההפעלה ומיטוב מחזור ההפעלה כדי להקטין את צריכת החשמל.</p>
 <p>מאוורר: הפצה מאולצת של אוויר קר בתא המקרר שמאפשרת פיזור אחיד של הטמפרטורה בתוכו.</p>	 <p>קפיאה מהירה: פונקציית הקפיאה המהירה מנמיכה את הטמפרטורה בתא אם מפעילים אותה מספר שעות לפני השימוש.</p>
 <p>מצב חיסכון בחשמל: מצב החיסכון בחשמל מאפשר להשבית את המקרר ולהשאיר את המקפיא עובד.</p>	 <p>פנימית: דרך חסכונית יותר בחשמל LED תאורת ומאריכת ימים יותר להאיר את פנים המכונה.</p>
 <p>טכנולוגיית אינוורטר: ההתפתחות של המייבשים של לכיוון של דגמים חכמים וידידותיים לסביבה Smeg יותר הובילה לבחירה לשימוש בטכנולוגיית אינוורטר עם משאבות חום, שמפחיתה משמעותית את צריכת החשמל.</p>	 <p>אוויר פלוס: שמירה על מזון טרי יותר לפרק זמן ממושך יותר.</p>
 <p>Natural Plus Blu Light: מערכת Natural Plus Blu Light הייחודית הזו פועלת באופן טבעי להארכת משך הייחודית של פירות וירקות האחסון של פירות וירקות.</p>	 <p>E קטגוריית יעילות אנרגטית</p>