

FQ60CPO6



Termékcsalád	Hűtő
Üzembe helyezés	Szabadon álló
Kategória	4 ajtó
Referencia szélesség	Több mint 80 cm
Referencia magasság	160 – 200 cm
Total No Frost rendszer	Igen
Hűtés típusa	Total No Frost (Teljesen jegesedésmentes) – dupla hűtési rendszer
Leolvasztás	Automatikus
Külön megrendelendő fogantyúkészlet	Igen
EAN kód	8017709341497



Design



Design család	Coloniale	Oldalsó szín	Bézs
Szín	Bézs	Logo	3D
Design	Lapos	Ajtó polcok profilszíne	Ezüst
Anyag	Fémlemez	Fiókok profilszíne	Ezüst
Fogantyú	Nincs a csomagolásban	Az üvegpolec profiljának színe	Króm
Fogantyú típusa	Rögzített	Kijelző	LED
Fogantyú színe	Antik sárgaréz	Kijelző pozíció	Belső elhelyezkedés (felül)
Logó színe	Antik sárgaréz	Alternatív színek állnak rendelkezésre	Antracit
Oldalsó anyag	Acél		

Hűtőszekrény rekesz jellemzői



Number of compartments	3	Frissentartó fedél	Igen
Compartment types	Low temperature compartment, Fruit and vegetable compartment	A frissentartó/zöldségfiókok fedelének típusa	Üveg
Állítható polcok száma	2	Alacsony hőmérsékletű tárolórész	Igen
Gyümölcs- és zöldségfiókok száma	2	Belső világítás a hűtőben	Igen
Shelves material	Üveg	Belső világítás típusa (hűtőszekrény)	LED
A frissentartó/zöldségfiókok fedelének típusa	Standard		

Hűtőszekrény belső ajtó

Átlátszó fedelű ajtópolcok száma	2	Palacktartó polcok száma	2
Állítható ajtópolcok száma	2		

Hűtőszekrény egyéb jellemzői



Páratartalom-szabályozás	Yes, manual	MultiFlow Ventilátor	Igen
Tartozékok	Tojástartó		Igen
Natural Plus Blu Light	Igen		

Fagyasztórekesz jellemzői

Fiókok száma	4	Polcok típusa	Üveg
Polcok száma	2		

Fagyasztó egyéb jellemzői



Gyorsfagyasztó rekesz Igen

Egyéb műszaki jellemzők



Funkciók megjelenítése	Vakáció mód, Gyorsfagyasztás, Gyors hűtés, ECO
Gyorsfagyasztás gomb	Igen
Ajtó riasztás	Igen
A hőmérséklet-szabályozás típusa	Elektronikus
Kompresszorok száma	1
Hűtőközeg gáz típusa	R600a
Kompresszor típusa	Inverteres
Hűtőközeg mennyisége (gramm)	62 g
Foam agent	Cyclopentane

Teljesítmény / Energiacímke – 2019-es rendelet

	Éves energiafogyasztás 338 kWh/a	Levegőben terjedő akusztikus zajkibocsátás	37 dB(A) re 1 pW
--	----------------------------------	--	------------------

Energihatékonysági osztály	E	Hőmérséklet-emelkedés ideje	10 h
Levegőben terjedő akusztikus zajkibocsátási osztály	C	4 csillagos – Fagyasztási kapacitás	9 kg/24h
Teljes nettó űrtartalom	572 l	4 csillag – Fagyasztási kapacitás 1	-18 kg/24h
Fagyasztó űrtartalom	196 l	Klímaosztály	SN, N, ST, T
Hűtőtér űrtartalom	376 l	EEl	100 %

Elektromos csatlakozás

Elektromos csatlakozás névleges értéke	200 W	Frekvencia (Hz)	50 Hz
Áramerősség	1,2 A	Tápkábel hossza	190 cm
Feszültség (V)	220-240 V	Csatlakozódugó	(F;E) Schuko

Logisztikai információk

Termék szélesség (mm)	915 mm	Termékmélység fogantyúval	760 mm
Mélység fogantyú nélkül	705 mm	Termékmélység 90°-os szögben nyitott ajtókkal	1100 mm
Magasság	1870 mm	Távtartó mélysége	45 mm
Termékszélesség nyitott ajtóval	1656 mm		

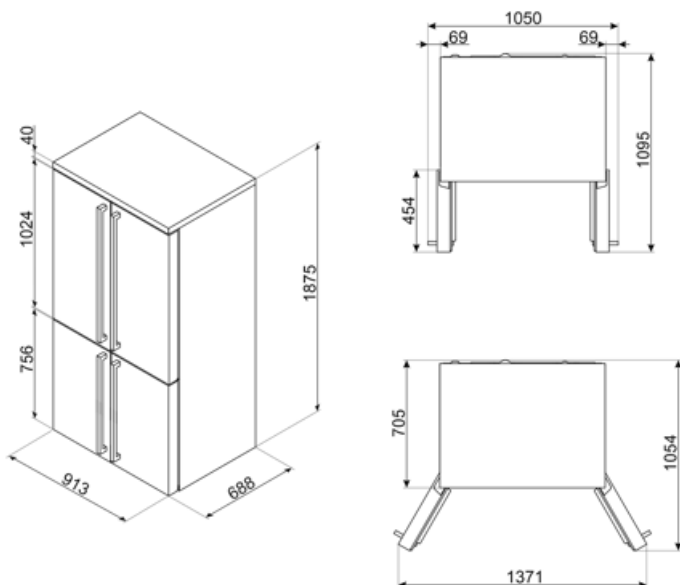

Compatible Accessories

KMOFQ7-1

Set of 4 brass handles, Cortina



KMOFQ8-1















Alternative products



FQ60CA06

Antracit

Symbols glossary

	4 csillagos fagyasztó rekesz a jobb ételmegőrzés érdekében.		Az automatikus leolvasztási rendszer rendszeres időközönként automatikus leolvasztással működik, teljesen kiküszöbölve a leolvasztás szükségességét.
	E energiahatékonysági osztály		LED kijelző: a kiválasztott programok, funkciók és opciók, valamint a ciklus végéig eltelt idő megjelenítése.
	Gazdaságos mód: Elemzi a hűtőszekrény működését az aktiválás során, és optimalizálja a működési ciklust az energiafogyasztás csökkentése érdekében.		Ventilátoros: A hideg levegő kényszerített elosztása a hűtőtérben, ami egyenletes hőmérséklet-eloszlást tesz lehetővé a hűtőszekrényen belül.
	Gyorsfagyasztás: A gyorsfagyasztás funkciót a használat előtt néhány órával aktiválva lecsökkenti a rekesz hőmérsékletét.		Energiatakarékos üzemmód: Az energiatakarékos üzemmód lehetővé teszi a hűtőszekrény kikapcsolását és a fagyasztó működtetését.
	LED belső világítás: energiahatékonyabb és tartósabb mód a készülék belsejének megvilágítására.		A Smeg intelligensebb és környezetbarátabb modellek felé történő elmozdulása az inverteres technológia választásához vezetett, ami jelentősen csökkenti a fogyasztást.
	Air plus: hosszabb ideig frissen tartja az ételt.		Natural Plus Blu Light: Ez az egyedülálló Natural Plus Blu Light rendszer természetes módon növeli a gyümölcsök és zöldségek tárolási idejét.