

## FQ60CPO6



Rad výrobkov	Chladnička
Inštalácia	Voľne stojaci
Kategória	4 dvierka
Referenčná šírka	Vyšší než 80 cm
Referenčná výška	160 – 200 cm
Systém Total No-Frost	Áno
Typ chladenia	Total No-Frost – dvojitý chladiaci systém
Rozmrazovanie	Automatický
Súprava rukoväť, potrebné objednať samostatne	Áno
Kód EAN	8017709341497



## Estetica



Estetica	Coloniale	Bočná farba	Krémová
Farba	Krémová	Logo	Applied
Dizajn	Plochý	Farba profilu políc dvierok	Strieborná
Materiál	Kovová platňa	Farba profilu zásuvky	Strieborná
Rukoväť	Nie je vo výbave	Farba profilu sklenenej police	Chrómovaná
Typ rukoväti	Pevný	Displej	LED
Farba rukoväti	Stará mosadz	Podiel displeja	Vnútorňá (navrchu)
Farba loga	Stará mosadz	Dostupné alternatívne farby	Antracitový
Bočný materiál	Oceľ		

## Funkcie priehradky chladničky



Number of compartments	3	Kryt priehradky na ovocie a zeleninu	Áno
Compartment types	Low temperature compartment, Fruit and vegetable compartment	Typ krytu na grilovací kôš/zásuvku na zeleninu	Sklo
Počet nastaviteľných políc	2	Priehradka s nízkou teplotou	Áno
Počet zásuviek na ovocie a zeleninu	2	Vnútorňé osvetlenie chladničky	Áno
Shelves material	Sklo	Typ vnútorňého osvetlenia (chladnička)	LED
Typ krytu na grilovací kôš/zásuvku na zeleninu	Štandardný		

## Vnútorne dvierka chladničky

Počet políc dvierok s priehľadným krytom	2	Počet políc na fľaše	2
Počet nastaviteľných políc dvierok	2		

## Ďalšie údaje chladničky



Regulácia vlhkosti	Yes, manual	MultiFlow Ventilátor	Áno
Príslušenstvo	Nádoba na vajcia		Áno
Natural Plus Blu Light	Áno		

## Funkcie mraziacej priehradky

Počet zásuviek	4	Typ políc	Sklo
Počet políc	2		

## Ďalšie údaje mrazničky



Priehradka na rýchle mrazenie	Áno
-------------------------------	-----

## Ďalšie technické údaje



Displej s funkciami	Sviatok, Rýchle mrazenie, Rýchle chladenie, ECO
Tlačidlo rýchle mrazenie	Áno
Alarm otvorené dvierka	Áno
Typ ovládania teploty	Elektronický
Počet kompresorov	1
Typ chladiaceho plynu	R600a
Typ kompresora	Menič
Množstvo chladiva (g)	62 g
Foam agent	Cyclopentane

## Energetický štítok – reg. 2019

 Ročná spotreba energie	338 kWh/a	Akustické hlukové emisie vo vzduchu	37 dB(A) re 1 pW
		Čas stúpania teploty	10 h

<b>Trieda energetickej účinnosti</b>	E	<b>4 hviezdičky – mraziaca kapacita</b>	9 kg/24h
<b>Trieda akustických hlukových emisií vo vzduchu</b>	C	<b>4 hviezdičky – mraziaca kapacita 1</b>	-18 kg/24h
<b>Celkový čistý objem</b>	572 l	<b>Trieda klimatizácie EEI</b>	SN, N, ST, T 100 %
<b>Súčet objemov mraziacej priehradky (iek)</b>	196 l		
<b>Súčet objemov chladiacej priehradky (iek) a rozmrazovacej priehradky (iek)</b>	376 l		

## Elektrické pripojenie

<b>Hodnotenie elektrického pripojenia</b>	200 W	<b>Frekvencia (Hz)</b>	50 Hz
<b>Prúd</b>	1.2 A	<b>Dĺžka napájacieho kábla</b>	190 cm
<b>Napätie (V)</b>	220-240 V	<b>Zátka</b>	(F;E) Schuko

## Logistické informácie

<b>Šírka</b>	915 mm	<b>Šírka výrobku s dvierkami otvorenými na maximum</b>	1370 mm
<b>Hĺbka bez rukoväti</b>	705 mm	<b>Hĺbka rozbaleného výrobku s rukoväťou</b>	740 mm
<b>Výška</b>	1870 mm	<b>Hĺbka výrobku s dvierkami otvorenými na 90°</b>	1095 mm

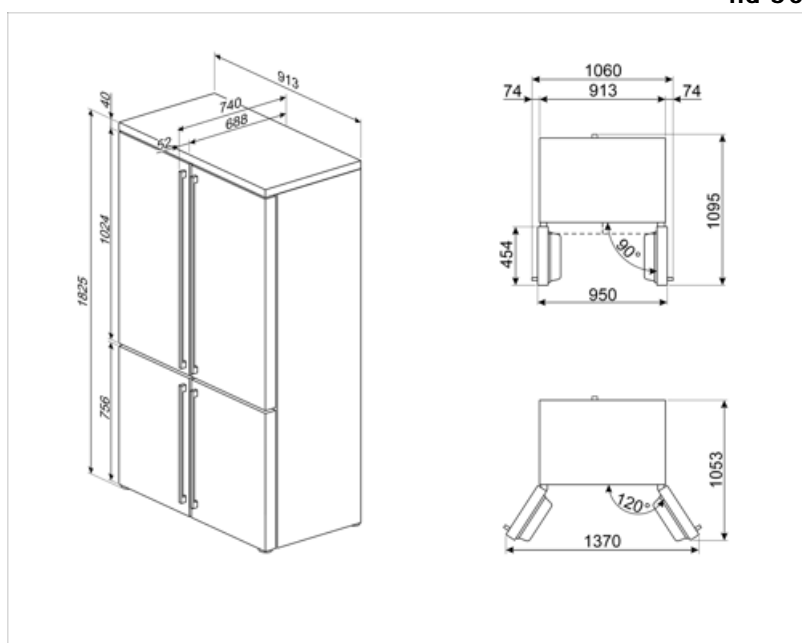

---

## Compatible Accessories

---

**KMOFQ7-1**

Set of 4 brass handles, Cortina



**KMOFQ8-1**



---

## Alternative products













---



**FQ60CA06**

Antracitový

## Symbols glossary

	4-hviezdičková mraziaca priehradka pre lepšiu konzerváciu potravín.		Systém automatického rozmrazovania slúži na automatické rozmrazovanie v pravidelných intervaloch bez potreby rozmraziť všetko naraz.
	Displej LED: zobrazuje zvolené programy, funkcie a možnosti, a zostávajúci čas do konca cyklu.		Ekonomický režim: Analyzuje chod chladničky pri aktivácii a optimalizuje prevádzkový cyklus tak, sa znížila spotreba energie.
	Vetraný: Nútený rozvod studeného vzduchu v priehradke chladničky, čo umožňuje rovnomerné rozloženie teploty vnútri chladničky.		Rýchle mrazenie: Pri funkcii rýchle mrazenie sa teplota v priehradke zníži pri aktivácii, niekoľko hodín pred používaním.
	Režim úspory energie: Režim úspory energie umožňuje vypnúť chladničku, pričom mraznička zostane zapnutá.		Vnútorne LED osvetlenie: je spôsob osvetlenie vnútorného priestoru zariadenia, ktoré je energeticky účinnejšie a dlhšie vydrží.
	Vývoj spoločnosti Smeg smerom k modelom, ktoré sú inteligentnejšie a šetrnejšie k životnému prostrediu, viedol k používaniu meničovej technológie, ktorá výrazne znižuje spotrebu.		Air plus: udrží potraviny dlhšie v čerstvom stave.
	Natural Plus Blu Light: Jedinečný systém Natural Plus Blu Light zvyšuje v spolupráci s prírodou skladovací čas ovocia a zeleniny.		Trieda energetickej účinnosti E