

# FQ60CPO6



Produktgrupp	Kyl
Installation	Fristående
Kategori	4 dörrar
Referensbredd	Högre än 80 cm
Referenshöjd	160 – 200 cm
No frost	Ja
Typ av kyla	Total No Frost - Dubbla kylsystem
Avfrostning	Automatisk
Kit med handtag, levereras separat	Ja
EAN-kod	8017709341497



## Estetisk linje



Estetik	Colonial	Sidornas färg	Creme
Färg	Creme	Logga	Utanpåliggande
Design	Platt	Färg på dörrhyllsprofiler	Silver
Dörrens material	Stål	Färg på lådprofiler	Silver
Handtag	Medföljer ej	Färg på hyllprofiler	Krom
Typ av handtag	Fast	Display	LED
Handtagets färg	Antik mässing	Placering av display	Innanför dörr
Färg på logo	Antik mässing	Tillgänglig i färger	Antracit
Sidopartiernas material	Stål		

## Inredning kylskåp



Number of compartments	3	Grönsaksfack	Ja
Compartment types	Low temperature compartment, Fruit and vegetable compartment	Typ av Grönsaksfack	Glas
		Svalzon	Ja
		Belysning kyl	Ja
		Typ av Belysning kyl	LED
Antal justerbara hyllplan	2		
Antal frukt- och grönsakslådor	2		
Hyllmaterial	Glas		
Upphängning av grönsakslåda	Standard		

## Kylskåpsdörr

Antal hyllplan med genomskinligt lock	2	Antal hyllplan med flaskställ	2
Antal justerbara hyllplan	2		

## Övrig inredning kylskåp



Fuktighetskontroll	Yes, manual	MultiFlow	Ja
Tillbehör	Äggfack	Fläkt	Ja
Natural Plus Blu Light	Ja		

## Inredning frys

Antal lådor	4	Typ av hyllplan	Glas
Antal hyllplan	2		

## Övrig inredning frys



Zon för snabbinfrysning Ja

## Andra tekniska egenskaper



Display för funktioner	Semesterläge, Snabbinfrysning, Snabbkylning, Eco
Snabbinfrysning	Ja
Larm vid öppen dörr	Ja
Typ av temperaturkontroll	Elektronisk
Antal kompressorer	1
Typ av kylgas	R600a
Typ av kompressor	Inverter Technology
Mängd kylmedia (gr)	62 g
Skummedel	Cyklopentan

## Prestanda/Energimärkning – Reg. 2019

			
Årlig energianvändning (kWh/år)	338 kWh/a	Luftburet akutstiskt buller räknat i dB(A) re 1 pW	37 dB(A) re 1 pW
Energiklass	E		

Utsläppsklass för luftburet akustiskt buller	C	Kapacitet vid strömavbrott	10 h
Totalvolym (dm <sup>3</sup> eller liter)	572 l	4 stjärnor – Frys kapacitet	9 kg/24h
Summan av frysfackets/frysfackens volymer	196 l	Fyra stjärnor – Frys kapacitet ett	-18 kg/24h
Summan av lågtemperaturfackets/-ens och kylfacket/-ens volymer	376 l	Klimatklass	SN, N, ST, T
		EEl	100 %

## Elektrisk anslutning

Anslutningseffekt	200 W	Frekvens	50 Hz
Ström	1,2 A	Sladdens längd	190 cm
Volt (V)	220-240 V	Typ av kontakt	(F;E) Eurokontakt

## Logistisk information

Bredd (mm)	915 mm	Bredd med maximal dörröppning	1370 mm
Djup utan handtag	705 mm	Djup med handtag	740 mm
Höjd	1870 mm	Djup med dörr öppen 90°	1095 mm

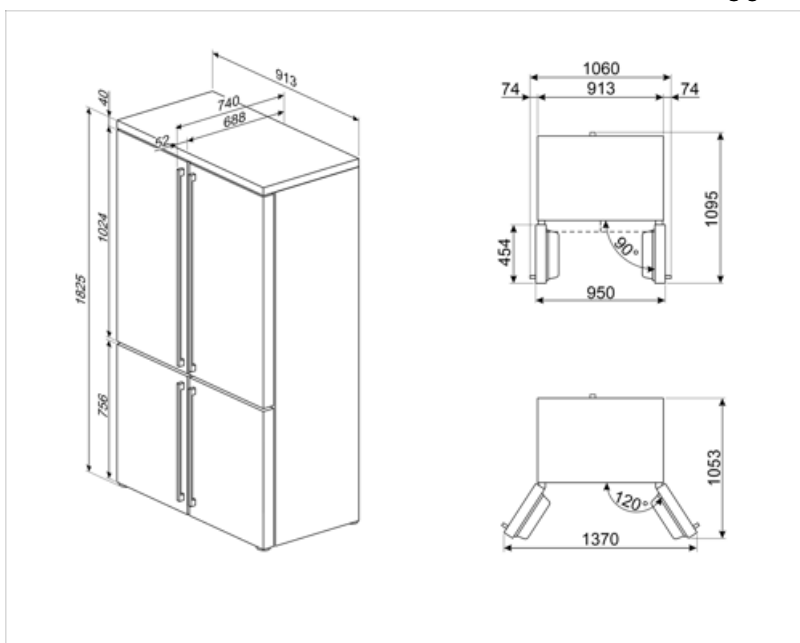

---

## Kompatibela Tillbehör

---

**KMOFQ7-1**

Set of 4 brass handles, Cortina



**KMOFQ8-1**



---

## Alternative products













---



FQ60CA06

Antracit

## Symbols glossary

	4 stjärnors frysack för bättre konservering av maten.		Den automatiska avfrostningen fungerar genom att avfrosta automatiskt med jämna mellanrum, vilket eliminerar behovet av att frosta av manuellt.
	LCD-display: för att optimera prestanda och förenkla användningen av apparaten.		Ekonomiskt läge: Analyserar kylskåpets funktion under aktiveringen och optimerar driftscykeln för att minska strömförbrukningen.
	Ventilerad: Tvångsfördelning av kall luft i kylskåpet, vilket möjliggör jämn temperatur i kylan.		Snabbfrysning: Snabbfrysningfunktionen sänker temperaturen i facket när den aktiveras några timmar före användning.
	Energisparläge: Med det här energisparläget kan du inaktivera kylskåpet samtidigt som frysen fungerar.		Inre LED-belysning: ett mer energieffektivt och mer varaktigt sätt att lysa upp apparatens inre.
	Smegs utveckling mot intelligentare och mer miljövänliga modeller har lett till valet av Inverter-teknik som minskar förbrukningen betydligt.		Air plus: håller maten färsk längre.
	Natural Plus Blue Light: Det unika systemet Natural Plus Blue Light fungerar i samklang med naturen för att öka förvaringstiden för frukt och grönsaker.		Energieffektivitetsklass E